

Ich bin ein Anhänger von **HARBECK**

HARBECK[®]

ERSATZTEILE 2013



bin ein Anhänger

Inhaltsverzeichnis:

1	Achsen komplett	5
1.1	Normalachsen ungebremst	5
1.2	Normalachsen gebremst	7
1.3	Bockachsen Mono	10
1.4	Bockachsen Tandem.....	12
2	Ersatzteile für Achsen und Bremsen	14
2.2	Radschrauben	15
2.3	Bremsausgleich.....	15
2.4	Bremsgestänge.....	16
2.5	Fettkappen	19
2.6	Bremstrommeln	20
2.6.1	Bremstrommeln ohne Lager	20
2.6.2	Bremstrommeln mit geschlossenem Lager	21
2.7	Bremstrommel-innenteile	25
2.8	Bremsbacken	28
2.9	Bremsseile mit Kugelbundmuttern	30
2.9.1	AL-KO Profi – Longlive.....	30
2.9.2	Knott.....	33
2.9.3	Knott Nirosta	35
2.10	Radlager.....	36
2.10.1	Radlager einzeln.....	36
2.10.2	Radlager Set´s	39
2.10.3	Dichtringe	43
2.11	Radlagerfett	44
2.12	Radstoßdämpfer mit Halter	44
2.13	Bremsenspülanlage.....	45
3	Auflaufbremsen und Zubehör	46
3.1	Auflaufbremsen	46
3.2	Auflaufstoßdämpfer.....	47
3.3	Faltenbalg	49
3.4	Handbremshebel.....	50
3.5	Federspeicher.....	51
3.6	Schubstangen.....	52
3.7	Schubstangenbuchsen.....	53
3.8	Abreisseile	54
4	Kugelpkupplungen und Zubehör.....	55
4.1	Kupplungen	55
4.2	Schlingerstoppkupplung	57
4.3	Zubehör für Kupplungen	58
4.4	Diebstahlsicherungen	59
5	Beleuchtung und Elektrik.....	62

5.1	Lichtleisten komplett	62
5.1.1	Lichtleisten Stahlblech	62
5.1.2	Lichteisen Alu-Stranggussprofil	63
5.2	Lichtleistenbleche	65
5.3	Schieberohre für Lichtleisten	66
5.4	Zubehör für Lichtleisten	69
5.5	Schlussleuchten und Lichtscheiben	71
5.6	Leuchtmittel	84
5.7	Kabelsätze	85
5.8	Kabel (Meterware)	86
5.9	Stecker und Adapter	87
5.10	Verteilerdosen	88
6	Anhängierzubehör für Bootstransport	89
6.1	Windenstände	89
6.1.1	Windenstände komplett	89
6.1.2	Windenstand mit einsteckbarer Maststütze	91
6.1.3	Windenstand-Oberteile mit Bowguard	92
6.1.4	Bugstützen auf fester Höhe	92
6.1.5	Bow-Guard bzw. Buggummi	93
6.1.6	Umlenkrollen bzw. Umlenkrollensatz	95
6.2	Winden und Windenzubehör	95
6.3	Bugunterstützung	99
6.4	Maststützen und Zubehör	99
6.5	Kielanschläge	101
6.6	Bootsrollen	101
6.6.1	Kielrollen	101
6.6.2	Kielrollen mit Halter	104
6.6.3	Kielrollenbolzen	107
6.6.4	Kielrollenhalter	109
6.7	Auflagen	111
6.7.1	Langauflagen	111
6.7.2	Gurtauflagen	113
6.7.3	Holzauflagen	114
6.7.4	Breitauflagen	115
6.7.5	Jet-Ski Auflagen	115
6.7.6	Catamaran Auflagen	116
6.7.7	Brettauflagen	118
6.7.8	Schlauchbootauflagen	119
6.7.9	Profilgummi und Teppich	120
6.7.10	Auflageplatten	121
6.8	Sliphilfen	124
6.8.1	Seitenstützrollen	124
6.8.2	Doppelrollen auf Waage	124
6.8.3	Vierfachrollen auf Waage	125

6.8.4	Klemmstützen	126
6.8.5	Spindelstützen	128
6.8.6	Peilstangen – Einfahrhilfen	130
6.8.7	Slipvorrichtung mit Kurbel	131
6.8.8	Slipmatic	132
6.9	Räder	133
6.9.1	Ersatzräder	133
6.9.2	Ersatzradhalter	138
6.9.3	Felgen	139
6.9.4	Schlauch für Ersatzrad	140
6.9.5	Kotflügel und Zubehör	140
6.10	Stützräder und Stützradschellen	143
6.11	Stützen und Halterungen	147
6.11.1	Klemmstützen	147
6.11.2	Spindelstützen und Zubehör	147
6.11.3	Aluguss Einhängeteile für Alutrailer	151
6.11.4	Slipmatic – Zubehör	152
6.11.5	Stützensatz zum Anbau für VARIO – Anhänger	154
6.11.6	Gewindespindeln höhenverstellbar	155
6.11.7	Einsteckteile ohne Befestigungsmaterial	156
6.11.8	U – Bügel	157
6.11.9	Gegenplatten	161
6.11.10	Klemmhalterung	164
6.12	Zurrösen	165
6.13	Kisten	166
6.14	Überleger	167
6.15	Laufsteg	170
6.16	Slipwagen – Zubehör	170
6.17	Zugdeichseln	175
6.18	Sonstiges	177
6.18.1	Unterlegkeile und Halter	177
6.18.2	Lacke	178
6.18.3	Gurte	179
6.18.4	Abstellstützen	180
6.18.5	Steigbügel	181
6.18.6	Wagenheber	181
6.18.7	Fahrradträger	182
6.18.8	Gasdruckfeder	182
6.18.9	Gewindeoberlenker	184
6.18.10	Ketten	185
7	Ersatzteile für Nutzanhänger	186
7.1	Alu Auffahrschienen	186
7.2	Fahrzeugbau Holzplatten (Siebdruckplatten)	188
7.3	Flachplane & Zubehör	191

7.4	Netze für Ladungssicherung	194
7.5	Gasdruckfeder	194
7.6	Motorrad- und Autotransporter - Equipment	196
7.7	Scharniere	198
7.8	Verschlüsse	199
7.9	Federriegel	202
7.10	Sonstige Teile	203
8	Technische Daten	206
9	Stichwortverzeichnis	210

Copyright by Harbeck Fahrzeugbau GmbH. Nachdruck auch Auszugsweise nicht gestattet.
Technische Änderungen sind vorbehalten.

1 Achsen komplett

1.1 Normalachsen ungebremst

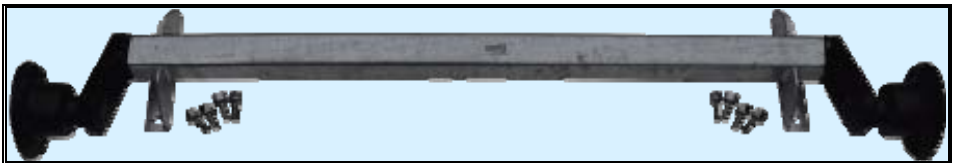

Artikelnummer:	Beschreibung:	Preis in Euro
7010068-99	Normalachse VG 5 bis 550 kg (KNOTT), A 910 mm, wasserdicht Flanschmaß 1200 mm, 4-loch A = Achsbreite von Loch-Mitte zu Loch-Mitte der Schraubenbefestigung am Rahmen	149,00 Euro pro STK/pce
7010071	Normalachse 550 kg (WAP), A 1000 mm, Flanschmaß 1300 mm, 4-loch A = Achsbreite von Loch-Mitte zu Loch-Mitte der Schraubenbefestigung am Rahmen	145,00 Euro pro STK/pce
7010071-99	Normalachse 550 kg (WAP), A 1000 mm, wasserdicht Flanschmaß 1300 mm, 4-loch A = Achsbreite von Loch-Mitte zu Loch-Mitte der Schraubenbefestigung am Rahmen	165,00 Euro pro STK/pce
7010080	Normalachse VG 5 bis 550 kg (Knott), A 1300 mm, Flanschmaß 1590 mm, 4-loch A = Achsbreite von Loch-Mitte zu Loch-Mitte der Schraubenbefestigung am Rahmen	145,00 Euro pro STK/pce
7010080-99	Normalachse VG 5 bis 550 kg (KNOTT), A 1300 mm, wasserdicht Flanschmaß 1590 mm, 4-loch A = Achsbreite von Loch-Mitte zu Loch-Mitte der Schraubenbefestigung am Rahmen	165,00 Euro pro STK/pce
7010082	Normalachse VG 5 bis 550 kg (KNOTT), A 1440 mm Flanschmaß 1730 mm, 4-loch A = Achsbreite von Loch-Mitte zu Loch-Mitte der Schraubenbefestigung am Rahmen	148,00 Euro pro STK/pce
7010082-99	Normalachse VG 5 bis 550 kg (KNOTT), A 1440 mm, wasserdicht Flanschmaß 1730 mm, 4-loch A = Achsbreite von Loch-Mitte zu Loch-Mitte der Schraubenbefestigung am Rahmen	168,00 Euro pro STK/pce
7010081	Normalachse VG 5 bis 550 kg (KNOTT), A 1940 mm Flanschmaß 2230 mm, 4-loch A = Achsbreite von Loch-Mitte zu Loch-Mitte der Schraubenbefestigung am Rahmen	160,00 Euro pro STK/pce

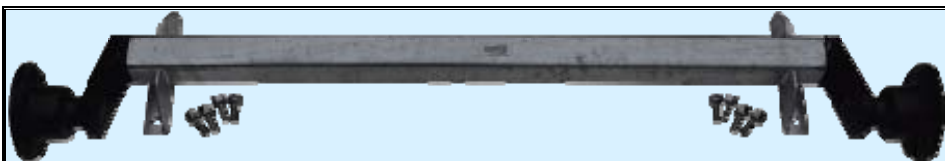

Artikelnummer:	Beschreibung:	Preis in Euro
7010170	Normalachse 750 kg (AL-KO), A 1000 mm, Flanschmaß 1430 mm, 4-loch A = Achsbreite von Loch-Mitte zu Loch-Mitte der Schraubenbefestigung am Rahmen	148,00 Euro pro STK/pce
7010170-99	Normalachse 750 kg (AL-KO), A 1000 mm, wasserdicht Flanschmaß 1430 mm, 4-loch A = Achsbreite von Loch-Mitte zu Loch-Mitte der Schraubenbefestigung am Rahmen	168,00 Euro pro STK/pce
7010175	Normalachse 750 kg (AL-KO), A 1100 mm, Flanschmaß 1530 mm, 4-loch A = Achsbreite von Loch-Mitte zu Loch-Mitte der Schraubenbefestigung am Rahmen	150,00 Euro pro STK/pce
7010175-99	Normalachse 750 kg (AL-KO), A 1100 mm, wasserdicht Flanschmaß 1530 mm, 4-loch A = Achsbreite von Loch-Mitte zu Loch-Mitte der Schraubenbefestigung am Rahmen	170,00 Euro pro STK/pce
7010084	Normalachse VG 7 bis 750 kg (KNOTT), A 1130 mm Flanschmaß 1580 mm, 4-loch A = Achsbreite von Loch-Mitte zu Loch-Mitte der Schraubenbefestigung am Rahmen	150,00 Euro pro STK/pce
7010084-99	Normalachse VG 7 bis 750 kg (KNOTT), A 1130 mm, wasserdicht Flanschmaß 1580 mm, 4-loch A = Achsbreite von Loch-Mitte zu Loch-Mitte der Schraubenbefestigung am Rahmen	170,00 Euro pro STK/pce
7010178	Normalachse 750 kg (AL-KO), A 1200 mm Flanschmaß 1630 mm, 4-loch A = Achsbreite von Loch-Mitte zu Loch-Mitte der Schraubenbefestigung am Rahmen	152,00 Euro pro STK/pce
7010180	Normalachse 750 kg (AL-KO), A 1300 mm Flanschmaß 1725 mm, 4-loch A = Achsbreite von Loch-Mitte zu Loch-Mitte der Schraubenbefestigung am Rahmen	154,00 Euro pro STK/pce
7010180-99	Normalachse 750 kg (AL-KO), A 1300 mm, wasserdicht Flanschmaß 1725 mm, 4-loch A = Achsbreite von Loch-Mitte zu Loch-Mitte der Schraubenbefestigung am Rahmen	174,00 Euro pro STK/pce
7010185	Normalachse 750 kg (AL-KO), A 1450 mm Flanschmaß 1880 mm, 4-loch A = Achsbreite von Loch-Mitte zu Loch-Mitte der Schraubenbefestigung am Rahmen	158,00 Euro pro STK/pce

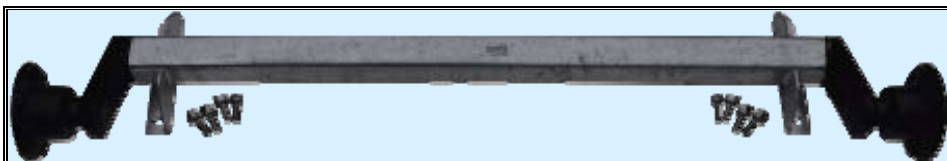

Artikelnummer:	Beschreibung:	Preis in Euro
7010185-99	Normalachse 750 kg (AL-KO), A 1450 mm, wasserdicht Flanschmaß 1880 mm, 4-loch A = Achsbreite von Loch-Mitte zu Loch-Mitte der Schraubenbefestigung am Rahmen	178,00 Euro pro STK/pce
7010190	Normalachse 750 kg (AL-KO), A 1500 mm Flanschmaß 1930 mm, 4-loch A = Achsbreite von Loch-Mitte zu Loch-Mitte der Schraubenbefestigung am Rahmen	160,00 Euro pro STK/pce
7010195-99	Normalachse 750 kg (AL-KO), A 1600 mm, wasserdicht 4-loch A = Achsbreite von Loch-Mitte zu Loch-Mitte der Schraubenbefestigung am Rahmen	180,00 Euro pro STK/pce

1.2 Normalachsen gebremst

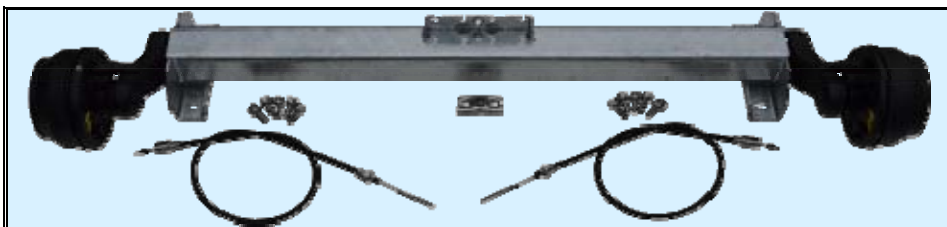

Artikelnummer:	Beschreibung:	Preis in Euro
7015144-99	Normalachse VGB 7 gebr. (KNOTT), A 1100 mm, wasserdicht bis 750 kg, 4-loch, Radbremse 16-1365 A = Achsbreite von Loch-Mitte zu Loch-Mitte der Schraubenbefestigung am Rahmen	390,00 Euro pro STK/pce
7015146	Normalachse 750 kg gebr. (AL-KO), A 1300 mm, 4-loch, Radbremse 1637 A = Achsbreite von Loch-Mitte zu Loch-Mitte der Schraubenbefestigung am Rahmen	404,00 Euro pro STK/pce
7015146-99	Normalachse VGB 7 gebr. (KNOTT), A 1300 mm, wasserdicht bis 750 kg, 4-loch, Radbremse 16-1365 A = Achsbreite von Loch-Mitte zu Loch-Mitte der Schraubenbefestigung am Rahmen	424,00 Euro pro STK/pce
7015189	Normalachse VGB 13 gebr. (KNOTT), A 1000 mm 5-loch, bis 1300 kg, Radbremse 20-2425 A = Achsbreite von Loch-Mitte zu Loch-Mitte der Schraubenbefestigung am Rahmen	375,00 Euro pro STK/pce

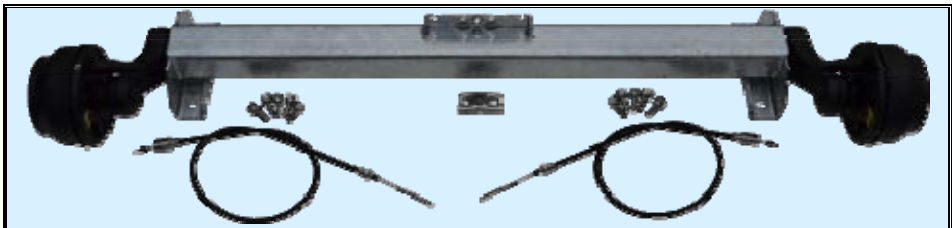

Artikelnummer:	Beschreibung:	Preis in Euro
7015189-1	Normalachse VGB 13 gebr. (KNOTT), A 1100 mm 5-loch, bis 1300 kg, Radbremse 20-2425 A = Achsbreite von Loch-Mitte zu Loch-Mitte der Schraubenbefestigung am Rahmen	377,00 Euro pro STK/pce
7015192	Normalachse VGB 13 gebr. (KNOTT), A 1200 mm 5-loch, bis 1300 kg, Radbremse 20-2425 A = Achsbreite von Loch-Mitte zu Loch-Mitte der Schraubenbefestigung am Rahmen	379,00 Euro pro STK/pce
7016121	Normalachse 1300 kg gebr. (AL-KO), A 1300 mm, 5-loch, Radbremse 2051 A = Achsbreite von Loch-Mitte zu Loch-Mitte der Schraubenbefestigung am Rahmen	381,00 Euro pro STK/pce
7015200	Normalachse VGB 13 gebr. (KNOTT), A 1400 mm 5-loch, bis 1300 kg, Radbremse 20-2425 A = Achsbreite von Loch-Mitte zu Loch-Mitte der Schraubenbefestigung am Rahmen	370,00 Euro pro STK/pce
7016131	Normalachse 1300 kg gebr. (AL-KO), A 1450 mm, 5-loch, Radbremse 2051 A = Achsbreite von Loch-Mitte zu Loch-Mitte der Achsbefestigung am Rahmen	384,00 Euro pro STK/pce
7016131-99	Normalachse 1300 kg gebr. (AL-KO), A 1450 mm, wasserdicht 5-loch, Radbremse 2051 A = Achsbreite von Loch-Mitte zu Loch-Mitte der Schraubenbefestigung am Rahmen	404,00 Euro pro STK/pce
7016141	Normalachse 1300 kg gebr. (AL-KO), A 1600 mm 5-loch, Radbremse 2051 A = Achsbreite von Loch-Mitte zu Loch-Mitte der Schraubenbefestigung am Rahmen	387,00 Euro pro STK/pce
7016147	Normalachse 1500 kg, gebr. AL-KO, A 1450 mm 5-loch, Radbremse 2051 A = Achsbreite von Loch-Mitte zu Loch-Mitte der Schraubenbefestigung am Rahmen	486,00 Euro pro STK/pce
7016147-99	Normalachse 1500 kg gebr. (AL-KO), A 1450 mm, wasserdicht 5-loch, Radbremse 2051 A = Achsbreite von Loch-Mitte zu Loch-Mitte der Schraubenbefestigung am Rahmen	506,00 Euro pro STK/pce

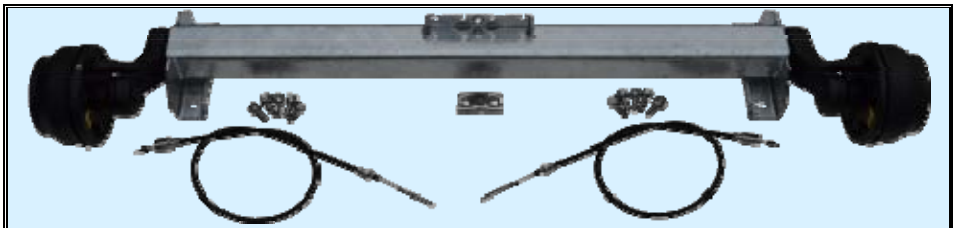

Artikelnummer:	Beschreibung:	Preis in Euro
7016150	Normalachse 1600 kg gebr. (AL-KO), A 1450 mm, Radanschluß 112x5, Radbremse 2361 A = Achsbreite von Loch-Mitte zu Loch-Mitte der Schraubenbefestigung am Rahmen	552,00 Euro pro STK/pce
7016160	Normalachse 1600 kg gebr. (AL-KO), A 1600 mm, Radanschluß 112x5, Radbremse 2361 A = Achsbreite von Loch-Mitte zu Loch-Mitte der Schraubenbefestigung am Rahmen	555,00 Euro pro STK/pce
7015224	Normalachse 1800 kg gebr. (Knott), A 1450 mm, Radanschluß 112x5, Radbremse 25-2025 A = Achsbreite von Loch-Mitte zu Loch-Mitte der Schraubenbefestigung am Rahmen	578,00 Euro pro STK/pce

1.3 Bockachsen Mono

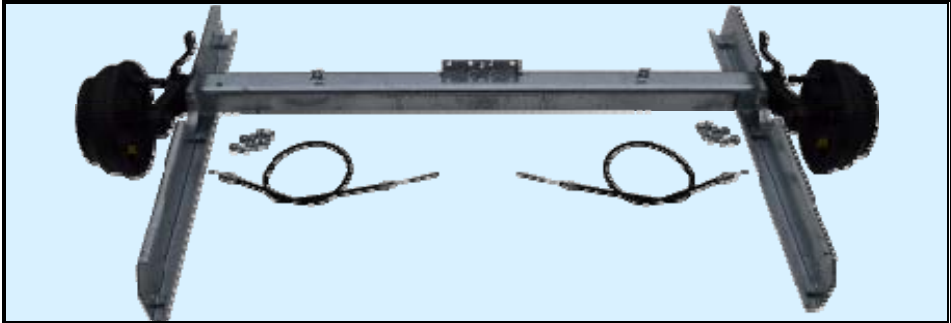

Artikelnummer:	Beschreibung:	Preis in Euro
7030122-K99	Bockachse VGB 10 (KNOTT), A 1250 mm, wasserdicht bis 1000 kg, 5-loch, Bocklänge 910 mm, Radbremse 20-2425 A = Achsbreite von Loch-Mitte zu Loch-Mitte der Schraubenbefestigung am Rahmen	390,00 Euro pro STK/pce
7030125-K99	Bockachse VGB 13 (KNOTT), A 1350 mm, wasserdicht bis 1350 kg, 5-loch, Bocklänge 910 mm, Radbremse 20-2425 A = Achsbreite von Loch-Mitte zu Loch-Mitte der Schraubenbefestigung am Rahmen	420,00 Euro pro STK/pce
7030130-K99	Bockachse VGB 13 (KNOTT), A 1450 mm, wasserdicht bis 1350 kg, 5-loch, Bocklänge 910 mm, Radbremse 20-2425 A = Achsbreite von Loch-Mitte zu Loch-Mitte der Schraubenbefestigung am Rahmen	425,00 Euro pro STK/pce
7030140-K99	Bockachse VGB 13 (KNOTT), A 1600 mm, wasserdicht bis 1350 kg, 5-loch, Bocklänge 910 mm, Radbremse 20-2425 A = Achsbreite von Loch-Mitte zu Loch-Mitte der Schraubenbefestigung am Rahmen	432,00 Euro pro STK/pce
7031140	Bockachse 1500 kg (AL-KO), A 1450 mm 5-loch, Radbremse 2051 A = Achsbreite von Loch-Mitte zu Loch-Mitte der Schraubenbefestigung am Rahmen	465,00 Euro pro STK/pce
7031140-99	Bockachse 1500 kg (AL-KO), A 1450 mm wasserdicht, 5-loch, Radbremse 2051 A = Achsbreite von Loch-Mitte zu Loch-Mitte der Schraubenbefestigung am Rahmen	480,00 Euro pro STK/pce
7031142	Bockachse 1500 kg geb. (AL-KO), A 1600 mm 5-loch, Radbremse 2051 A = Achsbreite von Loch-Mitte zu Loch-Mitte der Schraubenbefestigung am Rahmen	475,00 Euro pro STK/pce
7031142-99	Bockachse 1500 kg, (AL-KO), A 1600 mm wasserdicht, 5-loch, Radbremse 2051 A = Achsbreite von Loch-Mitte zu Loch-Mitte der Schraubenbefestigung am Rahmen	490,00 Euro pro STK/pce

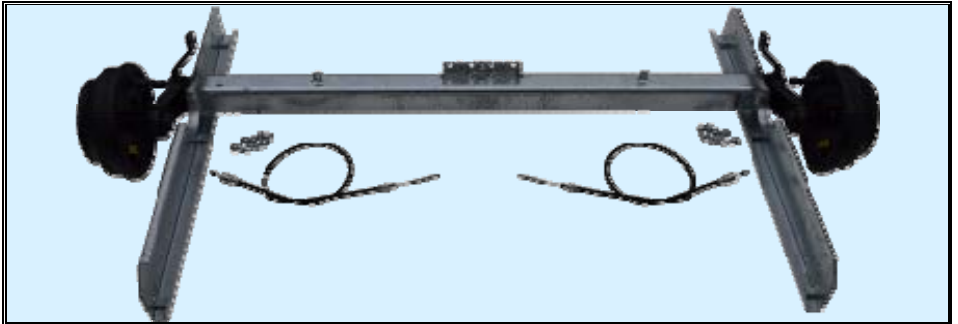

Artikelnummer:	Beschreibung:	Preis in Euro
7030156-K99	Bockachse VGB 16 (KNOTT), A 1450 mm, wasserdicht bis 1600 kg, 5-loch, Bocklänge 910 mm, Radbremse 25-2025 A = Achsbreite von Loch-Mitte zu Loch-Mitte der Schraubenbefestigung am Rahmen	605,00 Euro pro STK/pce
7030157-K99	Bockachse VGB 16 (KNOTT), A 1600 mm, wasserdicht bis 1600 kg, 5-loch, Bocklänge 910 mm, Radbremse 25-2025 A = Achsbreite von Loch-Mitte zu Loch-Mitte der Schraubenbefestigung am Rahmen	610,00 Euro pro STK/pce
7030171-K99	Bockachse VGB 18 (Knott), A 1450 mm, wasserdicht bis 1800 kg, 5-loch, Bocklänge 910 mm, Radbremse 25-2025 A = Achsbreite von Loch-Mitte zu Loch-Mitte der Schraubenbefestigung am Rahmen	615,00 Euro pro STK/pce
7030176-K99	Bockachse VGB 18 (Knott), A 1600 mm, wasserdicht bis 1800 kg, 5-loch, Bocklänge 910 mm, Radbremse 25-2025 A = Achsbreite von Loch-Mitte zu Loch-Mitte der Schraubenbefestigung am Rahmen	620,00 Euro pro STK/pce

1.4 Bockachsen Tandem

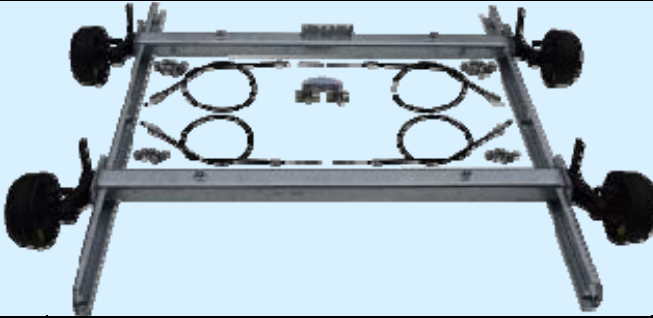

Artikelnummer:	Beschreibung:	Preis in Euro
7041148	Tandemaggregat 2000 kg (AL-KO), A 1350 mm 5-loch, Radbremse 2051 A = Achsbreite von Loch-Mitte zu Loch-Mitte der Schraubenbefestigung am Rahmen	825,00 Euro pro STK/pce
7041150-K99	Tandemaggregat 2000 kg (AL-KO), A 1450 mm, wasserdicht 5-loch, Radbremse 2051, Bocklänge 1680mm A = Achsbreite von Loch-Mitte zu Loch-Mitte der Schraubenbefestigung am Rahmen	836,00 Euro pro STK/pce
7041155-K99	Tandemaggregat 2000 kg (AL-KO), A 1600 mm, wasserdicht 5-loch, Radbremse 2051, Bocklänge 1680mm A = Achsbreite von Loch-Mitte zu Loch-Mitte der Schraubenbefestigung am Rahmen	844,00 Euro pro STK/pce
7041190-K99	Tandemaggregat 2200 kg (AL-KO), A 1450 mm, wasserdicht 5-loch, Radbremse 2051, Bocklänge 1680 mm A = Achsbreite von Loch-Mitte zu Loch-Mitte der Schraubenbefestigung am Rahmen	850,00 Euro pro STK/pce
7041180-K99	Tandemaggregat 2200 kg (AL-KO), A 1600 mm, wasserdicht 5-loch, Radbremse 2051, Bocklänge 1680 mm A = Achsbreite von Loch-Mitte zu Loch-Mitte der Schraubenbefestigung am Rahmen	858,00 Euro pro STK/pce
7041201-K99	Tandemaggregat 2700 kg (AL-KO), A 1600 mm, wasserdicht 5-loch, Radbremse 2051, Bocklänge 1680 mm A = Achsbreite von Loch-Mitte zu Loch-Mitte der Schraubenbefestigung am Rahmen	880,00 Euro pro STK/pce
7041203-K99	Tandemaggregat 2700 kg (AL-KO), A 1750 mm, wasserdicht 5-loch, Radbremse 2051, Bocklänge 1680 mm A = Achsbreite von Loch-Mitte zu Loch-Mitte der Schraubenbefestigung am Rahmen	888,00 Euro pro STK
7041204-K99	Tandemaggregat 2700 kg (AL-KO), A 1900 mm, wasserdicht 5-loch, Radbremse 2051, Bocklänge 1680mm A = Achsbreite von Loch-Mitte zu Loch-Mitte der Schraubenbefestigung am Rahmen	896,00 Euro pro STK/pce

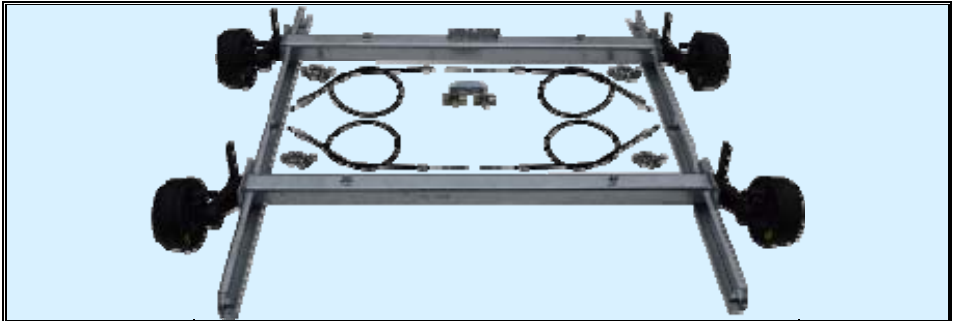



Artikelnummer:	Beschreibung:	Preis in Euro
7041207-K99	Tandemaggregat 3000 kg (AL-KO), A 1750 mm, wasserdicht 5-loch, Radbremse 2051, Bocklänge 1680mm A = Achsbreite von Loch-Mitte zu Loch-Mitte der Schraubenbefestigung am Rahmen	930,00 Euro pro STK/pce
7040231-K99	Tandemaggregat VGDB 35 (Knott), A 1750 mm, wasserdicht 5-loch, Radbremse 25-2025, Bocklänge 1660 mm A = Achsbreite von Loch-Mitte zu Loch-Mitte der Schraubenbefestigung am Rahmen	1020,00 Euro pro STK/pce
7040237-K99	Tandemaggregat VGDB 35 (Knott), A 1850 mm, wasserdicht 5-loch, Radbremse 25-2025, Bocklänge 1660 mm A = Achsbreite von Loch-Mitte zu Loch-Mitte der Schraubenbefestigung am Rahmen	1060,00 Euro pro STK/pce

2 Ersatzteile für Achsen und Bremsen

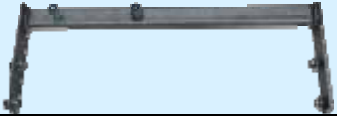



2.1.1.1 Achsböcke

		
Artikelnummer:	Beschreibung:	Preis in Euro
9180800-01	Achsbock 10 Zoll, links, mit Schrauben, ohne Befestigungsbügel zur Befestigung von Normalachsen und Kotflügel am Rahmen	27,00 Euro pro STK/pce
9180800-02	Achsbock 10 Zoll, rechts, mit Schrauben, ohne Befestigungsbügel zur Befestigung von Normalachsen und Kotflügel am Rahmen	27,00 Euro pro STK/pce
9180900-01	Achsbock 13 Zoll, links, mit Schrauben, ohne Befestigungsbügel zur Befestigung von Normalachsen und Kotflügel am Rahmen	28,00 Euro pro STK/pce
9180900-02	Achsbock 13 Zoll, rechts, mit Schrauben, ohne Befestigungsbügel zur Befestigung von Normalachsen und Kotflügel am Rahmen	28,00 Euro pro STK/pce

2.2 Radschrauben

Artikelnummer:	Beschreibung:	Preis in Euro
7071010 	Radmutter M 12 Kegelbund für Peitz ELG 5.5	4,50 Euro pro STK/pce
7071140 	Radschraube M 12 Kegelbund Schlüsselweite 19 mm für AL-KO und KNOTT 4-loch HINWEIS: Nur für Räder 155/ 80 R 13 bei HARBECK	4,50 Euro pro STK/pce
7071130 	Radschraube M 12 Kegelbund Schlüsselweite 19 mm für AL-KO und KNOTT 5-loch	4,50 Euro pro STK/pce







2.3 Bremsausgleich

Artikelnummer:	Beschreibung:	Preis in Euro
7093080 	Bremsausgleich AL-KO für Monoachsen	2,90 Euro pro STK/pce
7093085 	Bremsausgleich AL-KO für Tandemachsen	18,00 Euro pro STK/pce
7093109 	Bremsausgleich KNOTT für Monoachsen incl. Kegelbundmuttern und Langmutter	4,20 Euro pro STK/pce
7093110 	Bremsausgleich KNOTT für Tandemachsen incl. Kegelbundmuttern und Langmutter	21,00 Euro pro STK/pce

2.4 Bremsgestänge



Artikelnummer:	Beschreibung:	Preis in Euro
7250160	Bremsgestänge M 10x1800 mm verzinkt doppelseitiges Gewinde 450/100 mm	12,60 Euro pro STK/pce
7250240	Bremsgestänge M 10x3000 mm verzinkt doppelseitiges Gewinde 450/100 mm (Wird in 2 Teilen angeliefert, da das Gestänge für den normalen Versand zu lang ist!)	21,00 Euro pro STK/pce
7250250	Bremsgestänge M 10x3100 mm verzinkt doppelseitiges Gewinde 450/100 mm (Wird in 2 Teilen angeliefert, da das Gestänge für den normalen Versand zu lang ist!)	22,40 Euro pro STK/pce
7250260	Bremsgestänge M 10x3200 mm verzinkt doppelseitiges Gewinde 450/100 mm (Wird in 2 Teilen angeliefert, da das Gestänge für den normalen Versand zu lang ist!)	23,30 Euro pro STK/pce
7250265	Bremsgestänge M 10x3300 mm verzinkt doppelseitiges Gewinde 450/100 mm (Wird in 2 Teilen angeliefert, da das Gestänge für den normalen Versand zu lang ist!)	24,20 Euro pro STK/pce
7250270	Bremsgestänge M 10x3400 mm verzinkt doppelseitiges Gewinde 450/100 mm (Wird in 2 Teilen angeliefert, da das Gestänge für den normalen Versand zu lang ist!)	25,10 Euro pro STK/pce
7250280	Bremsgestänge M 10x3500 mm verzinkt doppelseitiges Gewinde 450/100 mm (Wird in 2 Teilen angeliefert, da das Gestänge für den normalen Versand zu lang ist!)	26,00 Euro pro STK/pce
7250290	Bremsgestänge M 10x3600 mm verzinkt doppelseitiges Gewinde 450/100 mm (Wird in 2 Teilen angeliefert, da das Gestänge für den normalen Versand zu lang ist!)	26,90 Euro pro STK/pce
7250300	Bremsgestänge M 10x3700 mm verzinkt doppelseitiges Gewinde 450/100 mm (Wird in 2 Teilen angeliefert, da das Gestänge für den normalen Versand zu lang ist!)	27,80 Euro pro STK/pce
7250310	Bremsgestänge M 10x3800 mm verzinkt doppelseitiges Gewinde 450/100 mm (Wird in 2 Teilen angeliefert, da das Gestänge für den normalen Versand zu lang ist!)	28,70 Euro pro STK/pce
7250320	Bremsgestänge M 10x3900 mm verzinkt doppelseitiges Gewinde 450/100 mm (Wird in 2 Teilen angeliefert, da das Gestänge für den normalen Versand zu lang ist!)	29,60 Euro pro STK/pce

Artikelnummer:	Beschreibung:	Preis in Euro
7250330	Bremsgestänge M 10x4000 mm verzinkt doppelseitiges Gewinde 450/100 mm (Wird in 2 Teilen angeliefert, da das Gestänge für den normalen Versand zu lang ist!)	30,50 Euro pro STK/pce
7250340	Bremsgestänge M 10x4100 mm verzinkt doppelseitiges Gewinde 450/100 mm (Wird in 2 Teilen angeliefert, da das Gestänge für den normalen Versand zu lang ist!)	31,40 Euro pro STK/pce
7250350	Bremsgestänge M 10x4200 mm verzinkt doppelseitiges Gewinde 450/100 mm (Wird in 2 Teilen angeliefert, da das Gestänge für den normalen Versand zu lang ist!)	32,30 Euro pro STK/pce
7250355	Bremsgestänge M 10x4300 mm verzinkt doppelseitiges Gewinde 450/100 mm (Wird in 2 Teilen angeliefert, da das Gestänge für den normalen Versand zu lang ist!)	33,20 Euro pro STK/pce
7250360	Bremsgestänge M 10x4400 mm verzinkt doppelseitiges Gewinde 450/100 mm (Wird in 2 Teilen angeliefert, da das Gestänge für den normalen Versand zu lang ist!)	34,10 Euro pro STK/pce
7250370	Bremsgestänge M 10x4500 mm verzinkt doppelseitiges Gewinde 450/100 mm (Wird in 2 Teilen angeliefert, da das Gestänge für den normalen Versand zu lang ist!)	35,00 Euro pro STK/pce
7250380	Bremsgestänge M 10x4600 mm verzinkt doppelseitiges Gewinde 450/100 mm (Wird in 2 Teilen angeliefert, da das Gestänge für den normalen Versand zu lang ist!)	35,90 Euro pro STK/pce
7252090	Gewindestück M10x300mm verzinkt	4,20 Euro pro STK/pce
7252100	Gewindestück M10x400mm verzinkt	4,80 Euro pro STK/pce
7252110	Gewindestück M10x500mm verzinkt	5,40 Euro pro STK/pce
7252114	Gewindestück M10x600mm verzinkt	6,00 Euro pro STK/pce
7252117	Gewindestück M10x750mm verzinkt	7,00 Euro pro STK/pce

Artikelnummer:	Beschreibung:	Preis in Euro
7252120 	Gewindestück M10x1000mm verzinkt	8,50 Euro pro STK/pce
9241420 	Bremsgestängehalter 150 - 170 mm Stahl verzinkt mit Gummitülle	4,90 Euro pro STK/pce
7256100 	Gabelkopf M 10	9,60 Euro pro STK/pce
7720330 	Langmutter M 10 für Bremsausgleich	4,80 Euro pro STK/pce
7990230 	Verbindungs­muffe M10/M10 z. B. für Bremsgestänge	1,80 Euro pro STK/pce
7990242 	Verbindungs­muffe M10/M12	3,60 Euro pro STK/pce
7990242 	Verbindungs­muffe M12/M12	3,60 Euro pro STK/pce

2.5 Fettkappen

Artikelnummer:	Beschreibung:	Preis in Euro
7835006 	Fettkappe AL-KO 1637 - 2051 Euro Außendurchmesser 55 mm	7,60 Euro pro STK/pce
7835010 	Fettkappe AL-KO 1637 1637 - 2051 Außendurchmesser 48 mm	7,20 Euro pro STK/pce
7835020 	Fettkappe AL-KO für Laufachsen Außendurchmesser 40 mm	4,00 Euro pro STK/pce
7835007 	Fettkappe AL-KO wasserdicht Außendurchmesser 55 mm	7,90 Euro pro STK/pce
7835050 	Fettkappe Knott Außendurchmesser 64 mm	6,80 Euro pro STK/pce
7835052 	Fettkappe Knott Außendurchmesser 52 mm	5,80 Euro pro STK/pce
7835051 	Fettkappe Knott wasserdicht Außendurchmesser 64 mm	7,00 Euro pro STK/pce
7835054 	Fettkappe Knott wasserdicht Außendurchmesser 52 mm	6,90 Euro pro STK/pce

Artikelnummer:	Beschreibung:	Preis in Euro
7835205 	Fettkappe Nieper Außendurchmesser 47 mm	7,90 Euro pro STK/pce
7835200 	Fettkappe Nieper Außendurchmesser 42 mm	6,80 Euro pro STK/pce
7835100 	Fettkappe Peitz Außendurchmesser 50 mm	5,20 Euro pro STK/pce

2.6 Bremsstrommeln

2.6.1 *Bremstrommeln ohne Lager*

		
Artikelnummer:	Beschreibung:	Preis in Euro
7091105	Bremstrommel 1635/1636 für Kugellager AL-KO, 4-loch	148,00 Euro pro STK/pce
7091110	Bremstrommel 1637 für Kegelrollenlager AL-KO, 4-loch	106,00 Euro pro STK/pce
7091115	Bremstrommel 1637 für Kegelrollenlager AL-KO, 5-loch	106,00 Euro pro STK/pce
7091116	Bremstrommel 2035/ SB200 für Kugellager AL-KO, 4-loch	163,00 Euro pro STK/pce
7091117	Bremstrommel 2035/2050 für Kugellager AL-KO, 5-loch (bis ca. Baujahr 89)	163,00 Euro pro STK/pce

		
Artikelnummer:	Beschreibung:	Preis in Euro
7091119	Bremstrommel 2035/2050/2051 für Kegelrollenlager AL-KO, 4-loch	102,00 Euro pro STK/pce
7091120	Bremstrommel 2035/2050/2051 für Kegelrollenlager AL-KO, 5-loch (ca. ab Baujahr 90)	102,00 Euro pro STK/pce
7091130	Bremstrommel 2361 für Kegelrollenlager AL-KO, 5-loch	215,00 Euro pro STK/pce

2.6.2 Bremstrommeln mit geschlossenem Lager

		
Artikelnummer:	Beschreibung:	Preis in Euro
7091160	Bremstrommel Radbremse 1637, 4-loch für AL-KO-Achse (ab ca. Baujahr 95), ohne Fettkappe und Flanschmutter Gussnummer: 606 260 Wir empfehlen dazu: Fettkappe Art-Nr.: 7835006, Flanschmutter Art-Nr.: 7094070 HINWEIS: Beim Wechseln der Bremstrommel muss die Flanschmutter erneuert werden!	119,00 Euro pro STK/pce
7091161	Bremstrommel Radbremse 1637, 5-loch für AL-KO-Achse, ohne Fettkappe und Flanschmutter Gussnummer: 606 260 Wir empfehlen dazu: Fettkappe Art-Nr.: 7835006, Flanschmutter Art-Nr.: 7094070 HINWEIS: Beim Wechseln der Bremstrommel muss die Flanschmutter erneuert werden!	119,00 Euro pro STK/pce



Artikelnummer:	Beschreibung:	Preis in Euro
7091162	Bremstrommel Radbremse 2051, 4-loch für AL-KO-Achse, ohne Fettkappe und Flanschnutter Gussnummer: 581 063 Wir empfehlen dazu: Fettkappe Art-Nr.: 7835006, Flanschnutter Art-Nr.: 7094070 HINWEIS: Beim Wechseln der Bremstrommel muss die Flanschnutter erneuert werden!	149,00 Euro pro STK/pce
7091163	Bremstrommel Radbremse 2051, 5-loch für AL-KO-Achse (ab ca. Baujahr 95), ohne Fettkappe und Flanschnutter Gussnummer 581 063 Wir empfehlen dazu: Fettkappe Art-Nr.: 7835006, Flanschnutter Art-Nr.: 7094070 HINWEIS: Beim Wechseln der Bremstrommel muss die Flanschnutter erneuert werden!	149,00 Euro pro STK/pce
7091163-5	Bremstrommel Radbremse 2051, 5-loch für AL-KO-Achse großes Lager & Rippen, ohne Fettkappe und Flanschnutter Gussnummer 583 928 Wir empfehlen dazu: Fettkappe Art-Nr.: 7835006, Flanschnutter Art-Nr.: 7094070 HINWEIS: Beim Wechseln der Bremstrommel muss die Flanschnutter erneuert werden!	152,00 Euro pro STK/pce
7091164	Bremstrommel Radbremse 2051, 5-loch für AL-KO-Achse (ab ca. Baujahr 98), ohne Fettkappe und Flanschnutter Gussnummer 605 121 Wir empfehlen dazu: Fettkappe Art-Nr.: 7835006, Flanschnutter Art-Nr.: 7094070 HINWEIS: Beim Wechseln der Bremstrommel muss die Flanschnutter erneuert werden!	148,00 Euro pro STK/pce
7091165	Bremstrommel Radbremse 2361, 5-loch für AL-KO-Achse (ab ca. Baujahr 95), ohne Fettkappe und Flanschnutter Gussnummer: 581 329 und 1 302 756 Wir empfehlen dazu: Fettkappe Art-Nr.: 7835008, Flanschnutter Art-Nr.: 7094072 HINWEIS: Beim Wechseln der Bremstrommel muss die Flanschnutter erneuert werden!	229,00 Euro pro STK/pce









Artikelnummer:	Beschreibung:	Preis in Euro
	7091174 Bremstrommel Radbremse 20-2425, 4-loch für KNOTT-Achse, mit Flanschmutter und Fettkappe HINWEIS: Beim Wechseln der Bremstrommel muss die Flanschmutter erneuert werden!	109,00 Euro pro STK/pce
7091176	Bremstrommel Radbremse 20-2425, 5-loch für KNOTT-Achse (ab ca. Baujahr 94/95), mit Flanschmutter und Fettkappe HINWEIS: Beim Wechseln der Bremstrommel muss die Flanschmutter erneuert werden!	109,00 Euro pro STK/pce
7091180	Bremstrommel Radbremse 25-2025, 5-loch für KNOTT-Achse (ab ca. Baujahr 94/95), mit Flanschmutter und Fettkappe HINWEIS: Beim Wechseln der Bremstrommel muss die Flanschmutter erneuert werden!	189,00 Euro pro STK/pce
7091176-1	Bremstrommel Radbremse 20-2425, 5-loch für KNOTT-Achse wasserdicht, mit Flanschmutter und Fettkappe HINWEIS: Beim Wechseln der Bremstrommel muss die Flanschmutter erneuert werden!	119,00 Euro pro STK/pce
7091180-1	Bremstrommel Radbremse 25-2025, 5-loch für KNOTT-Achse wasserdicht, mit Flanschmutter und Fettkappe HINWEIS: Beim Wechseln der Bremstrommel muss die Flanschmutter erneuert werden!	176,00 Euro pro STK/pce
7091163-1	Bremstrommel Radbremse 2051, 5-loch für AL-KO-Achse wasserdicht, ohne Fettkappe und Flanschmutter Gussnummer: 581 063 Wir empfehlen dazu: Fettkappe Art-Nr.: 7835006, Flanschmutter Art-Nr.: 7094070 HINWEIS: Beim Wechseln der Bremstrommel muss die Flanschmutter erneuert werden!	189,00 Euro pro STK/pce





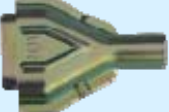



Artikelnummer:	Beschreibung:	Preis in Euro
7091164-3	Bremstrommel Radbremse 2051, 5-loch für AL-KO-Achse wasserdicht, ohne Fettkappe und Flanschnutter Gussnummer: 583 928 Wir empfehlen dazu: Fettkappe Art-Nr.: 7835006, Flanschnutter Art-Nr.: 7094070 HINWEIS: Beim Wechseln der Bremstrommel muss die Flanschnutter erneuert werden!	199,00 Euro pro STK/pce
7091164-1	Bremstrommel Radbremse 2051, 5-loch für AL-KO-Achse wasserdicht, ohne Fettkappe und Flanschnutter Gussnummer: 605 121 Wir empfehlen dazu: Fettkappe Art-Nr.: 7835006, Flanschnutter Art-Nr.: 7094070 HINWEIS: Beim Wechseln der Bremstrommel muss die Flanschnutter erneuert werden!	172,00 Euro pro STK/pce

2.7 Bremstrommel-innenteile

Artikelnummer:	Beschreibung:	Preis in Euro
7094094 	Bremsankerstopfen grün	1,00 Euro pro STK/pce
7094290 	Einhängeöse für Radbremse 1637 - 2361 - Euro	8,80 Euro pro STK/pce
7094540 	Einhängeöse für 20-2425	8,50 Euro pro STK/pce
7094070 	Flanschmutter AL-KO (ca. ab Bj. 92) 2051 (Euro)	6,40 Euro pro STK/pce
7094072	Flanschmutter AL-KO (ca. ab Bj. 92) 2361 (Euro)	6,90 Euro pro STK/pce
7094555	Flanschmutter f. KNOTT 20-2425/ 25-2025	4,20 Euro pro STK/pce
7093105 	Halbschale KNOTT Hinten an Bremsankerplatte, wo das Bremsseil in die Trommel gesteckt wird.	2,10 Euro pro STK/pce
7093065 	Halbschale AL-KO Hinten an der Bremsankerplatte, wo das Bremsseil in die Trommel gesteckt wird.	2,90 Euro pro STK/pce
7094050 	Kronenmutter M 16x1,5	2,70 Euro pro STK/pce
7094052 	Kronenmutter M 18x1,5	3,30 Euro pro STK/pce

Artikelnummer:	Beschreibung:	Preis in Euro
7094054 	Kronenmutter M 22x1,5	10,80 Euro pro STK/pce
7094056 	Kronenmutter M 24x1,5	11,00 Euro pro STK/pce
7094210 	Lagerbolzen AL-KO (Euro) Radbremse 1637-2361 ab ca. Baujahr 92	2,80 Euro pro STK/pce
7094212 	Lagerbolzen für AL-KO Radbremse 1637 - 2361 bis ca. Baujahr 92	4,60 Euro pro STK/pce
7094230 	Nachstellmutter und -schraube für AL-KO Radbremse 1637 - 2361	32,50 Euro pro STK/pce
7094545 	Nachstell-Set für Knott 20-2425 bestehend aus 2 Nachstellbolzen und 1 Nachstellkeil	10,20 Euro pro STK/pce
7094544 	Nachstell-Set für Knott 25-2025 bestehend aus 2 Nachstellbolzen und 1 Nachstellkeil	12,60 Euro pro STK/pce
7094178 	Rückmatik-Feder für AL-KO Radbremse 2035 - 2361	2,60 Euro pro STK/pce
7094190 	Rückmatikhebel für AL-KO (Euro) Radbremse 1637	16,30 Euro pro STK/pce

Artikelnummer:	Beschreibung:	Preis in Euro
7094114 	Rückmatikhebel für AL-KO Radbremse 2035 - 2361	13,80 Euro pro STK/pce
7094090 	Sicherungsscheibe für AL-KO Radbremse 1635/ 1636	2,60 Euro pro STK/pce
7094092 	Sicherungsscheibe für AL-KO Radbremse 2051	2,60 Euro pro STK/pce
7094010 	Spreizgelenkschloss für AL-KO Radbremse 1635/ 1636/ 1637, bis Baujahr 12/88	24,20 Euro pro STK/pce
7094011 	Spreizgelenkschloss für AL-KO Radbremse 1637, ab Baujahr 01/89	25,40 Euro pro STK/pce
7094020 	Spreizgelenkschloss für AL-KO Radbremse 2035	32,10 Euro pro STK/pce
7094030 	Spreizgelenkschloss für AL-KO Radbremse 2051, bis Baujahr 12/88	24,20 Euro pro STK/pce
7094031 	Spreizgelenkschloss für AL-KO Radbremse 2051, ab Baujahr 01/89	24,20 Euro pro STK/pce
7094560 	Spreizgelenkschloss für KNOTT Radbremse 20-2425/ 25-2025	14,80 Euro pro STK/pce
7094501 	Federn Set KNOTT für Radbremse 20-2425, pro Rad	8,90 Euro pro STK/pce

Artikelnummer:	Beschreibung:	Preis in Euro
7094507	Federn Set KNOTT für Radbremse 25-2025, pro Rad	8,90 Euro pro STK/pce
7094522 	Druckfeder KNOTT für Radbremse 20-2425	3,20 Euro pro STK/pce
7094520 	Druckfeder KNOTT für Radbremse 25-2025	3,20 Euro pro STK/pce
7094170 	Zugfeder für AL-KO Radbremse 1635/1637	8,20 Euro pro STK/pce
7094502 	Zugfeder KNOTT kurz für Radbremse 20-2425	1,50 Euro pro STK/pce
7094504 	Zugfeder KNOTT kurz für Radbremse 25-2025	5,10 Euro pro STK/pce
7094503 	Zugfeder KNOTT lang für Radbremse 20-2425	2,40 Euro pro STK/pce
7094506 	Zugfeder KNOTT lang für Radbremse 25-2025	1,90 Euro pro STK/pce

2.8 Bremsbacken

Artikelnummer:	Beschreibung:	Preis in Euro
		
7092090	Bremsbacken und Federn-Set für Knott Radbremse 16-1365, pro Achse	100,50 Euro pro STK/pce
7092120	Bremsbacken und Federn-Set für Knott Radbremse 20-2425 pro Achse	57,00 Euro pro STK/pce





Artikelnummer:	Beschreibung:	Preis in Euro
7092110	Bremsbacken und Federn-Set für Knott Radbremse 25-2025, pro Achse	114,00 Euro pro STK/pce
7860392-16	Bremsbacken und Federn-Set für AL-KO Radbremse 1635 - 1637, Zubehörteil, pro Achse	78,00 Euro pro STK/pce
7860394-25	Bremsbacken und Federn-Set für AL-KO Radbremse 2050/2051, Zubehörteil, pro Achse	78,00 Euro pro STK/pce
7860480-23	Bremsbacken und Federn-Set für AL-KO Radbremse 2035, Zubehörteil, pro Achse	98,00 Euro pro STK/pce
7860392	Bremsbacken und Federn-Set für AL-KO original Radbremse 1635-1637, Set-Nr. 47, pro Achse	88,00 Euro pro STK/pce
7860394	Bremsbacken und Federn-Set für AL-KO original Radbremse 2050/2051, Set-Nr. 48, pro Achse	92,00 Euro pro STK/pce
7860480	Bremsbacken und Federn-Set für AL-KO original Radbremse 2035, Set-Nr. 72, pro Achse	106,00 Euro pro STK/pce
7860170	Bremsbacken und Federn-Set für AL-KO original Radbremse 2350, Set-Nr. 73, pro Achse	165,80 Euro pro STK/pce
7860395	Bremsbacken und Federn-Set für AL-KO original Radbremse 2360/2361, Set-Nr. 49, pro Achse	166,50 Euro pro STK/pce

2.9 Bremsseile mit Kugelbundmuttern

2.9.1 AL-KO Profi – Longlive

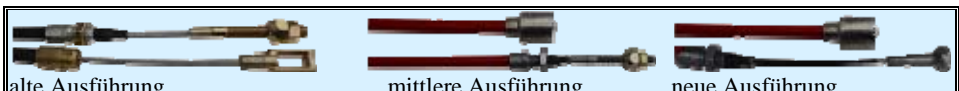
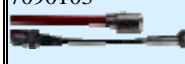



		
Artikelnummer:	Beschreibung:	Preis in Euro
7090230-1	Bremsseil PROFI-LONGLIFE HL 800 mm, GL 1025 mm AL-KO alte Ausführung bis ca. Baujahr 88 HL = schwarze Hüllennlänge! GL = Gesamtlänge!	18,00 Euro pro STK/pce
7090240-1	Bremsseil PROFI-LONGLIFE HL 889 mm, GL 1145 mm AL-KO alte Ausführung bis ca. Baujahr 88 HL = schwarze Hüllennlänge! GL = Gesamtlänge!	18,10 Euro pro STK/pce
7090250-1	Bremsseil PROFI-LONGLIFE HL 1009 mm, GL 1265 mm AL-KO alte Ausführung bis ca. Baujahr 88 HL = schwarze Hüllennlänge! GL = Gesamtlänge!	18,60 Euro pro STK/pce
7090260-1	Bremsseil PROFI-LONGLIFE HL 1129 mm, GL 1385 mm AL-KO alte Ausführung bis ca. Baujahr 88 HL = schwarze Hüllennlänge! GL = Gesamtlänge!!	18,90 Euro pro STK/pce
7090270-1	Bremsseil PROFI-LONGLIFE HL 1309 mm, GL 1565 mm AL-KO alte Ausführung bis ca. Baujahr 88 HL = schwarze Hüllennlänge! GL = Gesamtlänge!	19,40 Euro pro STK/pce
7090280-1	Bremsseil PROFI-LONGLIFE HL 1429 mm, GL 1685 mm AL-KO alte Ausführung bis ca. Baujahr 88 HL = schwarze Hüllennlänge! GL = Gesamtlänge!	19,90 Euro pro STK/pce
7090290-1	Bremsseil PROFI-LONGLIFE HL 1609 mm, GL 1865 mm AL-KO alte Ausführung bis ca. Baujahr 88 HL = schwarze Hüllennlänge! GL = Gesamtlänge!	42,60 Euro pro STK/pce
7090100-1	Bremsseil PROFI-LONGLIFE HL 770 mm, GL 980 mm AL-KO mittlere Ausführung ab ca. Baujahr 89 HL = schwarze Hüllennlänge! GL = Gesamtlänge!	21,40 Euro pro STK/pce
7090110-1	Bremsseil PROFI-LONGLIFE HL 890 mm, GL 1100 mm AL-KO mittlere Ausführung ab ca. Baujahr 89 HL = schwarze Hüllennlänge! GL = Gesamtlänge!	22,80 Euro pro STK/pce
7090120-1	Bremsseil PROFI-LONGLIFE HL 1020 mm, GL 1230 mm AL-KO mittlere Ausführung ab ca. Baujahr 89 HL = schwarze Hüllennlänge! GL = Gesamtlänge!	24,00 Euro pro STK/pce

		
Artikelnummer:	Beschreibung:	Preis in Euro
7090130-1	Bremssseil PROFI-LONGLIFE HL 1130 mm, GL 1330 mm AL-KO mittlere Ausführung ab ca. Baujahr 89 HL = schwarze Hüllennlänge! GL = Gesamtlänge!	23,80 Euro pro STK/pce
7090140-1	Bremssseil PROFI-LONGLIFE HL 1320 mm, GL 1510 mm AL-KO mittlere Ausführung ab ca. Baujahr 89 HL = schwarze Hüllennlänge! GL = Gesamtlänge!	24,90 Euro pro STK/pce
7090150-1	Bremssseil PROFI-LONGLIFE HL 1430 mm, GL 1630 mm AL-KO mittlere Ausführung ab ca. Baujahr 89 HL = schwarze Hüllennlänge! GL = Gesamtlänge!	25,80 Euro pro STK/pce
7090160-1	Bremssseil PROFI-LONGLIFE HL 1620 mm, GL 1810 mm AL-KO mittlere Ausführung ab ca. Baujahr 89 HL = schwarze Hüllennlänge! GL = Gesamtlänge!	29,10 Euro pro STK/pce
7090103	 Bremssseil PROFI-LONGLIFE HL 770 mm, GL 966 mm AL-KO neu Ausführung ab ca. Baujahr 2001 HL = rote Hüllennlänge! GL = Gesamtlänge!	29,80 Euro pro STK/pce
7090113	Bremssseil PROFI-LONGLIFE HL 890 mm, GL 1086 mm AL-KO neue Ausführung ab ca. Baujahr 2001 HL = rote Hüllennlänge! GL = Gesamtlänge!	23,70 Euro pro STK/pce
7090123	Bremssseil PROFI-LONGLIFE HL 1020 mm, GL 1216 mm AL-KO neue Ausführung ab ca. Baujahr 2001 HL = rote Hüllennlänge! GL = Gesamtlänge!	31,20 Euro pro STK/pce
7090133	Bremssseil PROFI-LONGLIFE HL 1130 mm, GL 1326 mm AL-KO neue Ausführung ab ca. Baujahr 2001 HL = rote Hüllennlänge! GL = Gesamtlänge!	31,80 Euro pro STK/pce
7090143	Bremssseil PROFI-LONGLIFE HL 1320 mm, GL 1516 mm AL-KO neue Ausführung ab ca. Baujahr 2001 HL = rote Hüllennlänge! GL = Gesamtlänge!	33,30 Euro pro STK/pce
7090153	Bremssseil PROFI-LONGLIFE HL 1430 mm, GL 1626 mm AL-KO neue Ausführung ab ca. Baujahr 2001 HL = rote Hüllennlänge! GL = Gesamtlänge!	28,20 Euro pro STK/pce

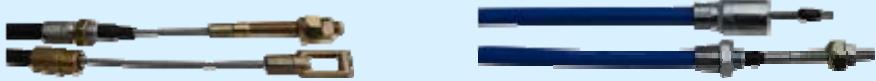
		
Artikelnummer:	Beschreibung:	Preis in Euro
7090163	Bremsseil PROFI-LOGLIFE HL 1620 mm, GL 1816 mm AL-KO neue Ausführung ab ca. Baujahr 2001 HL = rote Hüllnlänge! GL = Gesamtlänge!	36,80 Euro pro STK/pce
9185400	Bremsseilhalter Stahl verzinkt für ALKO und Knott Achsen	7,20 Euro pro STK/pce
7090490	Bremsseilhalter Kunststoff schwarz für ALKO-Achsen	4,80 Euro pro STK/pce
7721100	Kugelbundmutter M 8 für Bremsseil	2,10 Euro pro STK/pce

2.9.2 Knott

		
Artikelnummer:	Beschreibung:	Preis in Euro
7090370	Bremsseil HL 700 mm, GL 1000 mm Knott alte Ausführung bis ca. Bj. 88 HL = schwarze Hüllenlänge! GL = Gesamtlänge!	19,40 Euro pro STK/pce
7090380	Bremsseil HL 900 mm, GL 1200 mm Knott alte Ausführung bis ca. Bj. 88 HL = schwarze Hüllenlänge! GL = Gesamtlänge!	19,50 Euro pro STK/pce
7090390	Bremsseil HL 1000 mm, GL 1300 mm Knott alte Ausführung bis ca. Bj. 88 HL = schwarze Hüllenlänge! GL = Gesamtlänge!	19,60 Euro pro STK/pce
7090400	Bremsseil HL 1200 mm, GL 1500 mm Knott alte Ausführung bis ca. Bj. 88 HL = schwarze Hüllenlänge! GL = Gesamtlänge!	19,70 Euro pro STK/pce
7090410	Bremsseil HL 1400 mm, GL 1700 mm Knott alte Ausführung bis ca. Bj. 88 HL = schwarze Hüllenlänge! GL = Gesamtlänge!	19,90 Euro pro STK/pce
7090440	Bremsseil HL 1600 mm, GL 1900 mm Knott alte Ausführung bis ca. Bj. 88 HL = schwarze Hüllenlänge! GL = Gesamtlänge!	20,10 Euro pro STK/pce
7090420	Bremsseil HL 1460 mm, GL 2000 mm Knott alte Ausführung, beidseitiges Gewinde M 12 HL = schwarze Hüllenlänge! GL = Gesamtlänge!	55,00 Euro pro STK/pce
7090300	Bremsseil HL 730 mm Knott neue Ausführung ab ca. Baujahr 89 HL = schwarze Hüllenlänge!	18,90 Euro pro STK/pce
7090305	Bremsseil HL 830 mm Knott neue Ausführung ab ca. Baujahr 89 HL = schwarze Hüllenlänge!	19,00 Euro pro STK/pce
7090310	Bremsseil HL 930 mm Knott neue Ausführung ab ca. Baujahr 89	19,10 Euro pro STK/pce
7090320	Bremsseil HL 1030 mm Knott neue Ausführung ab ca. Baujahr 89	19,20 Euro pro STK/pce





			
alte Ausführung		neue Ausführung	
Artikelnummer:	Beschreibung:	Preis in Euro	
7090330	Bremsseil HL 1230 mm Knott neue Ausführung ab ca. Baujahr 89 HL = schwarze Hüllennlänge!	19,30 Euro pro STK/pce	
7090340	Bremsseil HL 1430 mm Knott neue Ausführung ab ca. Baujahr 89 HL = schwarze Hüllennlänge!	19,50 Euro pro STK/pce	
7090345	Bremsseil HL 1530 mm Knott neue Ausführung ab ca. Baujahr 89 HL = schwarze Hüllennlänge	19,60 Euro pro STK/pce	
7090350	Bremsseil HL 1620 mm Knott neue Ausführung ab ca. Baujahr 89 HL = schwarze Hüllennlänge!	23,00 Euro pro STK/pce	
9185400	 Bremsseilhalter Stahl verzinkt für ALKO und Knott Achsen	7,20 Euro pro STK/pce	
7090491	 Bremsseilhalter Kunststoff schwarz für Knott Achsen	4,80 Euro pro STK/pce	
7721100	 Kugelbundmutter M 8 für Bremsseil	2,10 Euro pro STK/pce	

2.9.3 Knott Nirosta

		
Artikelnummer:	Beschreibung:	Preis in Euro
7090307	Bowdenzug NIROSTA (blau) mit Schraubgewinde Knott HL 830 mm ab Baujahr 89 HL = blaue Hüllenslänge!	24,80 Euro pro STK/pce
7090312	Bowdenzug NIROSTA (blau) mit Schraubgewinde Knott HL 930 mm ab Baujahr 89 HL = blaue Hüllenslänge!	25,10 Euro pro STK/pce
7090322	Bowdenzug NIROSTA (blau) mit Schraubgewinde Knott HL 1030 mm ab Baujahr 89 HL = blaue Hüllenslänge	25,30 Euro pro STK/pce
7090332	Bowdenzug NIROSTA (blau) mit Schraubgewinde Knott HL 1230 mm ab Baujahr 89 HL = blaue Hüllenslänge!	25,40 Euro pro STK/pce
7090342	Bowdenzug NIROSTA (blau) mit Schraubgewinde Knott HL 1430 mm ab Baujahr 89 HL = blaue Hüllenslänge!	25,60 Euro pro STK/pce
7090347	Bowdenzug NIROSTA (blau) mit Schraubgewinde Knott HL 1530 mm ab Baujahr 89 HL = blaue Hüllenslänge!	25,80 Euro pro STK/pce
7090352	Bowdenzug NIROSTA (blau) mit Schraubgewinde Knott HL 1620 mm ab Baujahr 89 HL = blaue Hüllenslänge!	35,00 Euro pro STK/pce
9185400	Bremsseilhalter Stahl verzinkt für ALKO und Knott Achsen	7,20 Euro pro STK/pce
7090491	Bremsseilhalter Kunststoff schwarz für Knott Achsen	4,80 Euro pro STK/pce
7721100	Kugelbundmutter M 8 für Bremsseil	2,10 Euro pro STK/pce

2.10 Radlager

2.10.1 Radlager einzeln

		
  		
Artikelnummer:	Beschreibung:	Preis in Euro
7830160	Kege Rollenlager 30203	11,40 Euro pro STK/pce
7830170	Kege Rollenlager 30204	12,60 Euro pro STK/pce
7830180	Kege Rollenlager 30205	13,80 Euro pro STK/pce
7830200	Kege Rollenlager 30206	16,20 Euro pro STK/pce
7830210	Kege Rollenlager 30207	19,00 Euro pro STK/pce
7830214	Kege Rollenlager 30208	21,20 Euro pro STK/pce
7830216	Kege Rollenlager 30209	25,20 Euro pro STK/pce
7830220	Kege Rollenlager 32005	12,80 Euro pro STK/pce
7830240	Kege Rollenlager 32006	16,10 Euro pro STK/pce
7830250	Kege Rollenlager 32007	16,80 Euro pro STK/pce
7830260	Kege Rollenlager K-LM 11749/11710	9,90 Euro pro STK/pce



Kegelrollenlager



Kugellager



Compact Lager

Artikelnummer:	Beschreibung:	Preis in Euro
7830270	Kegelrollenlager K-LM 11949/11910	10,40 Euro pro STK/pce
7830290	Kegelrollenlager K-LM 45449/45410	12,80 Euro pro STK/pce
7830300	Kegelrollenlager K-LM 67048/67010	13,20 Euro pro STK/pce
7830080	Rillenkugellager 6002 2Z	4,90 Euro pro STK/pce
7830090	Rillenkugellager 6003 2Z	5,35 Euro pro STK/pce
7830100	Rillenkugellager 6004 2Z	5,90 Euro pro STK/pce
7830110	Rillenkugellager 6005 2Z	6,60 Euro pro STK/pce
7830115	Rillenkugellager 6202 2Z	4,70 Euro pro STK/pce
7830120	Rillenkugellager 6203 2Z	5,20 Euro pro STK/pce
7830130	Rillenkugellager 6204 2Z	6,20 Euro pro STK/pce
7830140	Rillenkugellager 6205 2Z	7,10 Euro pro STK/pce
7830150	Rillenkugellager 6206 2Z	9,00 Euro pro STK/pce



Kegelrollenlager



Kugellager







Compact Lager

Artikelnummer:	Beschreibung:	Preis in Euro
7830155	Rillenkugellager 6207 2Z	10,20 Euro pro STK/pce
7830320	Compact-Lager 540466	38,30 Euro pro STK/pce
7830330	Compact-Lager 541286	49,40 Euro pro STK/pce
7830327	Compact-Lager wasserdicht 64x34x37 mm (ungebr. VG 3/ 5/ 7 gebr. Radbremse 20-2425) (AxIx Auf der Fettkappe muss "waterproofed" stehen!	45,80 Euro pro STK
7830337	Compact-Lager wasserdicht 72x39x37 mm für Radbremse 25-2025 (AxIxH) Auf der Fettkappe muss "waterproofed" stehen!	62,50 Euro pro STK

2.10.2 Radlager Set´s



2.10.2.1 Alko

		
Artikelnummer:	Beschreibung:	Preis in Euro
7834501 	Rillenkugellager 1 Satz (für 1 Rad) bis 700 kg ungebremst Radbremse 1635/ SR 160, bis Baujahr 83 (bis Baujahr 83)	21,50 Euro pro STK/pce
7834502	Kegelrollenlager 1 Satz (für 1 Rad) für ungebr. Achse und für gebr. Achsen RB 1635 bis 700 kg (Baujahr 84 bis 92)	32,50 Euro pro STK/pce
7834503 	Kegelrollenlager 1 Satz (für 1 Rad) bis 700 kg für ungebr./ gebr. Achsen Radbremse 1636/ 1637 (ab Bau Radbremse 1637/1636 (ab Baujahr 92)	23,40 Euro pro STK/pce
7834521	Kegelrollenlager 1 Satz (für 1 Rad) für gebr. Achse RB SR 230, SB 200, bis 1000 kg	32,80 Euro pro STK/pce
7834517	Rillenkugellager 1 Satz (für 1 Rad) bis 890 kg geb Radbremse 2035/SR 201 bis 230	22,90 Euro pro STK/pce
7834504	Kegelrollenlager 1 Satz (für 1 Rad) bis 1300 kg gebremst Radbremse 2050/ 2035 /2051 /2350 2050/2035/2051/2350	24,90 Euro pro STK/pce
7834505	Kegelrollenlager 1 Satz (für 1 Rad) bis 1600 kg RB 2350/ 2361/ SB236	36,00 Euro pro STKpce
7834506	Kegelrollenlager 1 Satz (für 1 Rad) bis 1750 kg gebremst Radbremse 2360/ 2361 2360/2361	29,40 Euro pro STK/pce
7830323 	Compact-Lager-Set, 37x60x30 mm (IxAxT) Radbremsgröße 1637, incl. Flanschnutter und Seegeringe (für 1 Rad)	23,60 Euro pro STK/pce
7830325-2	Compact-Lager-Set, 37x64x34 mm (IxAxT) Radbremsgröße 2051, incl. Flanschnutter und Seegering (für 1 Rad)	26,20 Euro pro Stk/pce



Artikelnummer:	Beschreibung:	Preis in Euro
7830325-1 	Compact-Lager-Set, 37x64x34 mm (IxAxT), wasserdicht Radbremsegröße 2051, incl. Flanschmutter und Seegeringe (für 1 Rad)	49,90 Euro pro STK/pce
7830335-2	Compact-Lager-Set, 37x72x39 mm (IxAxT), Radbremse 2051, incl. Flanschmutter und Seegeringe (für 1 Rad)	28,80 Euro pro STK/pce
7830335-1	Compact-Lager-Set, 37x72x39 (IxAxT), wasserdicht Radbremse 2051, incl. Flanschmutter und Seegeringe (für 1 Rad)	54,70 Euro pro STK/pce
7830350	Compact-Lager-Set, 42x78x42 (IxAxT), Radbremse 2361, incl. Flanschmutter und Seegering (für 1 Rad)	36,90 Euro pro STK/pce
7830350-1	Compact-Lager-Set, 42x80x42 mm (IxAxT) wasserdicht, Radbremse RB2361, incl. Flanschmutter und Seegering (für 1 Rad)	72,20 Euro pro STK/pce

2.10.2.2 Knott

		
Artikelnummer:	Beschreibung:	Preis in Euro
7834507	Rillenkugellager 1 Satz (für 1 Rad) bis 450 kg ung mit Dichtring oder Plastik-Dichtscheibe schwarz ungebremst	22,50 Euro pro STK/pce
7834516	Rillenkugellager 1 Satz (für 1 Rad) bis 650 kg ungebremst	27,90 Euro pro STK/pce
7834510	Kegelrollenlager 1 Satz (für 1 Rad) bis 1300 kg gebremst Radbremse 20-2425/20-963	36,00 Euro pro STK/pce
7834512	Kegelrollenlager 1 Satz (für 1 Rad) bis 1300 kg gebremst Radbremse 20-964	39,00 Euro pro STK/pce
7834514	Kegelrollenlager 1 Satz (für 1 Rad) mit (Blechring bis 1600 kg gebremst Radbremse 25-2025 25-2025	44,80 Euro pro STK/pce
7830325 	Compact-Lager-Set KNOTT (ungebremst VG 3/ 5/ 7 gebremst Radbremse 20-2425) mit Flanschmutter und Seegeringe Lagermaße: außen 64 mm innen 37 mm hoch 34 mm	44,00 Euro pro STK/pce
7834518	Compact-Lager-Set, 37x64x34 mm (IxAxT), wasserdicht ungebremst VG 3/ 5/ 7, mit Flanschmutter, Dichtring und Seegeringe Bitte mitbestellen: O-Ring 7834110 oder 7834100 (bitte beachten Sie den Außendurchmesser der Fettkappe)	52,00 Euro pro STK/pce
7834519	Compact-Lager-Set, 37x64x34 mm (IxAxT), wasserdicht gebremst 20-2425, mit Flanschmutter, Dichtring und Seegeringe Bitte mitbestellen: O-Ring 7834110 oder 7834100 (bitte Außendurchmesser der Fettkappe beachten)	49,00 Euro pro STK/pce
7830335	Compact-Lager-Set, 37x72x39 mm (IxAxT), gebremst Radbremse 25-2025 mit Flanschmutter und Seegeringe	62,00 Euro pro STK/pce

		
Artikelnummer:	Beschreibung:	Preis in Euro
7834520	Compact-Lager-Set, 37x72x39 mm (IxAxT), gebremst wasserdicht Radbremse 25-2025 mit Flanschmutter, Dichtring, O-Ring und Seegeringe	64,00 Euro pro STK/pce

2.10.2.3 Peitz

		
Artikelnummer:	Beschreibung:	Preis in Euro
7834513	Kegelrollenlager 1 Satz (für 1 Rad) ELG 4,5 bis 250 kg ungebremst (bis Baujahr 87)	29,50 Euro pro STK/pce
7834515	Rillenkugellager 1 Satz (für 1 Rad) ELG 5,5 bis 450 kg ungebremst (bis Baujahr 93)	19,80 Euro pro STK/pce
7834508	Kegelrollenlager 1 Satz (für 1 Rad) ELG 5,5 bis 450 kg ungebremst (ab Baujahr 94)	35,60 Euro pro STK/pce
7834509	Kegelrollenlager 1 Satz (für 1 Rad) bis 650 kg ungebremst	38,10 Euro pro STK/pce
7834511	Kegelrollenlager 1 Satz (für 1 Rad) bis 1300 kg gebremst Radbremse R234-76	32,20 Euro pro STK/pce

2.10.3 Dichtringe



Artikelnummer:	Beschreibung:	Preis in Euro
7833120	Dichtring 25x46x7 mm (AxIxH)	10,20 Euro pro STK/pce
7833160	Dichtring 25x47x8 mm (AxIxH)	10,20 Euro pro STK/pce
7833170	Dichtring 30x52x7 mm (AxIxH)	9,80 Euro pro STK/pce
7833180	Dichtring 30x62x7 mm (AxIxH)	11,20 Euro pro STK/pce
7833200	Dichtring 35x52x7 mm (AxIxH)	8,40 Euro pro STK/pce
7833310	Dichtring 40x52x7 mm (AxIxH)	6,80 Euro pro STK/pce
7833370	Dichtring 42x62x7 mm (AxIxH)	6,80 Euro pro STK/pce
7833195	Plastik-Dichtscheibe PEITZ schwarz ungebremst (AxIxH) 52x25x6 mm	9,80 Euro pro STK/pce
7833220	Dichtscheibe schwarz 62x30x7 mm, PEITZ gebremst (AxIxH)	11,40 Euro pro STK/pce
7833395	Dichtscheibe schwarz 47,4x26,2x7 mm, KNOTT ungebremst (AxIxH)	10,80 Euro pro STK/pce
7833378	Dichtscheibe schwarz 53x72x8 mm Knott gebremst für RB 25-2025 wasserdicht	5,90 Euro pro STK/pce
7833400	Dichtscheibe schwarz 62x27x10 mm, KNOTT gebremst (AxIxH)	9,80 Euro pro STK/pce



2.11 Radlagerfett



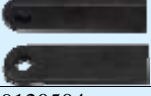

Artikelnummer:	Beschreibung:	Preis in Euro
7836100	Radlagerfett 100 g Staburags NBU 12 K	9,50 Euro pro STK/pce
7836110	Radlagerfett 250 g Staburags NBU 12 K	13,50 Euro pro STK/pce

2.12 Radstoßdämpfer mit Halter

Artikelnummer:	Beschreibung:	Preis in Euro
7160018	Radstoßdämpfer für ALKO-Achse grün Mono 900 kg; Tandem 1600 kg incl. Halter zum Klipsen, wenn erforderlich	85,00 Euro pro Paar/pair
7160020	Radstoßdämpfer für ALKO-Achse blau Mono 1300 kg; Tandem 2600 kg incl. Halter zum Klipsen, wenn erforderlich	85,00 Euro pro Paar/pair
7160022	Radstoßdämpfer für ALKO-Achse rot Mono 1800 kg; Tandem 3500 kg incl. Halter zum Klipsen, wenn erforderlich	85,00 Euro pro Paar/pair
7160010	Radstoßdämpfer für KNOTT-Achse schwarz	85,00 Euro pro Paar/pair
7160010-1	Radstoßdämpfer für KNOTT-Achse schwarz/grau ab Tandem 2000 kg	85,00 Euro pro Paar/pair
7161100	Halter für AL-KO Radstoßdämpfer zum Klipsen 1 Stück = für 1 Stoßdämpfer	4,00 Euro pro STK/pce
9185000	Radstoßdämpfer-Laschen zum Anklemmen an Rahmen incl. Befestigungsbügel HINWEIS: Bitte geben Sie das Rahmenmaß: Höhe x Breite an	6,50 Euro pro STK

Artikelnummer:	Beschreibung:	Preis in Euro
9185020 	Radstoßdämpfer-Laschen zum nachtr. Anschweißen an Achsschwinge, schwarz, pro Stück Werden nicht benötigt wenn diese Laschen bereits an den Achsschwingen vorhanden sind und wenn bei Kober Achsen Kunststoffkappen zum einklipsen von Laschen vorhanden sind!	3,90 Euro pro STK
9185020 	Radstoßdämpfer-Laschen zum nachtr. Anschweißen an Rahmen, schwarz, pro Stück	3,90 Euro pro STK
9120504 	100 km/h Alu-Schild zum Anieten an Lichtleiste (ohne 100 km/h Aufkleber) Den Aufkleber erhalten Sie bei der Zulassungsstelle!	10,00 Euro pro STK/pce

2.13 Bremsenspülanlage

Artikelnummer:	Beschreibung:	Preis in Euro
9880080-10 	Bremsenspülanlage für Monoachsen Bausatz zur Selbstmontage	125,00 Euro pro STK/pce
9880082-10 	Bremsenspülanlage für Tandemachsen Bausatz zur Selbstmontage	165,00 Euro pro STK/pce

3 Auflaufbremsen und Zubehör

3.1 Auflaufbremsen



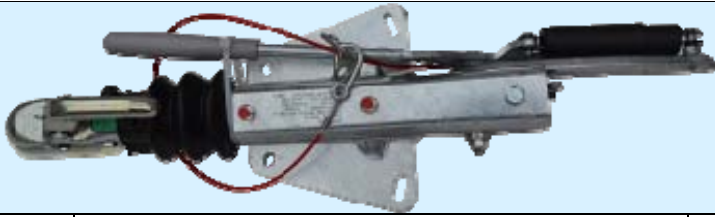



Artikelnummer:	Beschreibung:	Preis in Euro
7200100	Auflaufbremse 60 S/2 V-Bremse bis 750 kg zul. Ges.Gew. mit Kugelkupplung	169,00 Euro pro STK/pce
7200110	Auflaufbremse 90 S/3 V-Bremse bis 1000 kg zul. Ges.Gew. mit Kugelkupplung	178,00 Euro pro STK/pce
7200120	Auflaufbremse 161 S, gekröpfter Handbremshebel bis 1600 kg mit Kugelkupplung	195,00 Euro pro STK/pce
7200122	Auflaufbremse 161 S, gerader Handbremshebel bis 1600 kg mit Kugelkupplung	184,00 Euro pro STK/pce
7200140	Auflaufbremse 251 S, gekröpft Handbremshebel bis 2600 kg zul. Ges.Gew. mit Kugelkupplung	219,00 Euro pro STK/pce
7200145	Auflaufbremse 251 S, gerader Handbremshebel bis 2600 kg zul. Ges.Gew. mit Kugelkupplung	208,00 Euro pro STK/pce
7200160	Auflaufbremse 251 G bis 3000 kg mit Kugelkupplung	355,00 Euro pro STK/pce
7200201	Auflaufbremse V 3500 bis 3500 kg mit Kugelkupplung	435,00 Euro pro STK/pce
7200207	Auflaufbremse KF 9 bis 1000 kg mit Kugelkupplung	157,00 Euro pro STK/pce
7200210	Auflaufbremse KF 13/E bis 1300 kg mit Kugelkupplung	172,00 Euro pro STK/pce



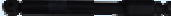



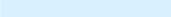
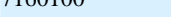
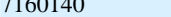
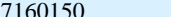
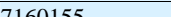
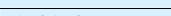

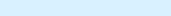
Artikelnummer:	Beschreibung:	Preis in Euro
7200220	Auflaufbremse KF 17/C bis 1700 kg mit Kugelkupplung	205,00 Euro pro STK/pe
7200230	Auflaufbremse KF 20/A bis 2000 kg mit Kugelkupplung	201,00 Euro pro STK/pe
7200235	Auflaufbremse KF 27/A bis 2700 kg mit Kugelkupplung	218,00 Euro pro STK/pe
7200240	Auflaufbremse KF 30/C bis 3000 kg mit Kugelkupplung	350,00 Euro pro STK/pe
7200262	Auflaufbremse KFG 35 bis 3500 kg mit Kugelkupplung	405,00 Euro pro STK/pe

3.2 Auflaufstoßdämpfer





Artikelnummer:	Beschreibung:	Preis in Euro
7160200	Auflaufstoßdämpfer für 60 S/ 2 Nr. 207.672.04	92,50 Euro pro STK
7160220	Auflaufstoßdämpfer für 90 S/ 3 Nr. 359.987	78,00 Euro pro STK
7160225	Auflaufstoßdämpfer für 120 SR/ 200 SR für V-Bremse, Nr. 207.755.04	92,50 Euro pro STK
7160226	Auflaufstoßdämpfer für 120 S/ A - 120 SR/ A für Rundrohrbremse, Nr. 207.240.04	92,50 Euro pro STK
7160230	Auflaufstoßdämpfer für 161 S (ca. bis Bj. 91) Nr. 353.936	82,00 Euro pro STK

Artikelnummer:	Beschreibung:	Preis in Euro
7160240 	Auflaufstoßdämpfer für 161 S (ab 02/92) Nr. 370.556	82,00 Euro pro STK
7160245 	Auflaufstoßdämpfer für 160 S - 250 S Nr. 207.773.04	92,50 Euro pro STK
7160246 	Auflaufstoßdämpfer für 200 S/ A - 200SR/ A Rohrbremse, Nr. 207.173.03	92,50 Euro pro STK
7160250 	Auflaufstoßdämpfer für 251 S (bis ca. Bj. 91) Nr. 355.338	84,00 Euro pro STK
7160260 	Auflaufstoßdämpfer für 251 S (ab 02/92) Nr. 370.589	84,00 Euro pro STK
7160090 	Auflaufstoßdämpfer für KF 9 Nr. 87 00 40 63	78,00 Euro pro STK
7160100 	Auflaufstoßdämpfer für KF 13 C Nr. 87 000 709 oder 87 007 13	52,00 Euro pro STK
7160140 	Auflaufstoßdämpfer für KF 17 C/ KF 20 A Nr. 87 001 109 oder 87 0011 93	52,00 Euro pro STK
7160150 	Auflaufstoßdämpfer KF 20 C; d=24 mm Nr. 87 001 173	54,00 Euro pro STK
7160155 	Auflaufstoßdämpfer für KF 27 Nr. 87 003 913	64,00 Euro pro STK
7160160 	Auflaufstoßdämpfer für KF 30 C Nr. 87 001 409	72,00 Euro pro STK
7160180 	Auflaufstoßdämpfer für KF 35 A Nr. 87 001 609	218,00 Euro pro STK
7160185 	Auflaufstoßdämpfer für KFG 35 Nr. 87 006 374	78,00 Euro pro STK

3.3 Faltenbalg



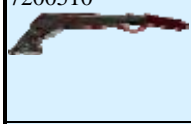
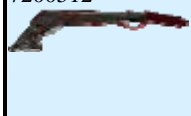

Artikelnummer:	Beschreibung:	Preis in Euro
7860500 	Faltenbalg für Auflaufbremse AL-KO 60 S/ 90 S/ 120 S/ 160 S/ 200 S	14,70 Euro pro STK/pce
7860510 	Faltenbalg für Auflaufbremse AL-KO 161 S/ 251 S/ 251 VB	15,10 Euro pro STK/pce
7860618 	Faltenbalg für Auflaufbremse KNOTT KF 9	16,50 Euro pro STK/pce
7860620 	Faltenbalg für Auflaufbremse KNOTT KF 13 - KF 30 C	8,00 Euro pro STK/pce
7860619 	Faltenbalg KF20 alte Ausführung	8,00 Euro pro STK
7860621 	Faltenbalg für Auflaufbremse KNOTT KFG 35	10,00 Euro pro STK/pce

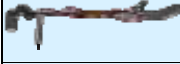
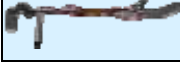
3.4 Handbremshebel



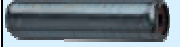

Artikelnummer:	Beschreibung:	Preis in Euro
 7200500	Handbremshebel ALKO mit Zahnsegment und Abreisseil für 60S/90S/120SR/200SR/250S bis Bj. 12/88 für Auflaufbremse mit Federspeicher	65,00 Euro pro STK/pce
 7200511	Handbremshebel ALKO (gekröpfter Hebel) Unteneinbau für 161S / 251S Bei Bestellung bitte 6stellige ETI-Nummer (811...) der Auflaufbremse angeben!	102,00 Euro pro STK/pce
 7200511-1	Handbremshebel ALKO (gekröpfter Hebel) Obeneinbau für 161S / 251S Bei Bestellung bitte 6stellige ETI-Nummer (811...) der Auflaufbremse angeben!	102,00 Euro pro STK/pce
 7200510	Handbremshebel ALKO für 161S / 251S, bis Bj. 93 (gerader Hebel) Obeneinbau Bei Bestellung bitte 6stellige ETI-Nummer (811...) der Auflaufbremse angeben!	99,50 Euro pro STK/pce
 7200512	Handbremshebel ALKO bis Bj. 07/95 (gerader Hebel) Obeneinbau für 161S / 251S Bei Bestellung bitte 6stellige ETI-Nummer (811...) der Auflaufbremse angeben!	102,00 Euro pro STK/pce
 7200513	Handbremshebel ALKO ab Bj. 08/95 (gerader Hebel) Obeneinbau für 161S / 251S mit Stoßdämpfer Bei Bestellung bitte 6stellige ETI-Nummer (811...) der Auflaufbremse angeben!	102,00 Euro pro STK/pce
 7200514	Handbremshebel ALKO bis Bj. 07/95 (gerader Hebel) Unteneinbau für 161S / 251S Bei Bestellung bitte 6stellige ETI-Nummer (811...) der Auflaufbremse angeben!	102,00 Euro pro STK/pce
 7200514-1	Handbremshebel ALKO ab Bj. 08/95 (gerader Hebel) Unteneinbau für 161S / 251S Bei Bestellung bitte 6stellige ETI-Nummer (811...) der Auflaufbremse angeben!	102,00 Euro pro STK/pce
 7200529	Handbremshebel Knott für KF 9 mit Zahnsegment und Abreisseil	92,00 Euro pro STK/pce

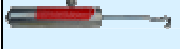
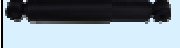
		
Artikelnummer:	Beschreibung:	Preis in Euro
7200530 	Handbremshebel Knott für KF13 / 17 / 20 mit Zahnsegment und Abreißeil	92,00 Euro pro STK/pce
7200540 	Handbremshebel Knott für KF 30 incl. Abreißeil	91,00 Euro pro STK/pce



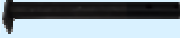
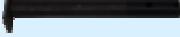

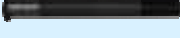
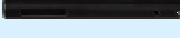
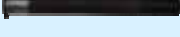
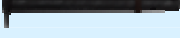
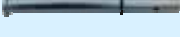

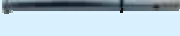
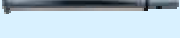
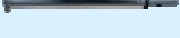
3.5 Federspeicher

Artikelnummer:	Beschreibung:	Preis in Euro
7201030 	Federspeicher für AL-KO 60 S/ 90 S/ 120 SR und Knott KF9 bis Bj. 12/88, Ø 38mm, Länge 150mm, Stahl verzinkt	24,00 Euro pro STK/pce
7201035 	Federspeicher für AL-KO 160 SR/ 200 SR/ 250 S/ 250G bis Bj. 12/88, Ø 38mm, Länge 170mm, Stahl verzinkt	34,50 Euro pro STK/pce
7201010 	Federspeicher für Knott KF 13/ KF 17 C Ausf. KH, Ø 50mm, Länge 190mm	42,50 Euro pro STK/pce
7201015 	Federspeicher für Knott KF 13/17-C und 20/27-A Ausf. GF, Ø 50mm, Länge 190 mm	65,80 Euro pro STK/pce
7201020 	Federspeicher für Knott KF(G) 7,5 bis 20 Ausf. KH, Ø 50 mm, Länge 225 mm	47,60 Euro pro STK/pce
7201025 	Federspeicher für Knott KF(G) 27-35 Ausf. KH	56,80 Euro pro STK/pce

3.6 Schubstangen

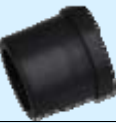



Artikelnummer:	Beschreibung:	Preis in Euro
7199100 	Schubstange für 60 S/ 90 S bis 12/88, Länge 380 mm, d= 35 mm	76,20 Euro pro STK/pce
7199110 	Schubstange für 60 S/ 90 S ab 01/89, Länge 360 mm, d= 35,4 mm	82,50 Euro pro STK/pce
7199120 	Schubstange für 161 S bis 04/93, Länge 435 mm, d= 50 mm	121,00 Euro pro STK/pce
7199130 	Schubstange für 161 S ab 05/94, Länge 440 mm, d= 50 mm	121,00 Euro pro STK/pce
7199140 	Schubstange für 251 S bis 04/93, Länge 435 mm, d= 50 mm	139,00 Euro pro STK/pce
7199150 	Schubstange für 251 S ab 05/94, Länge 445 mm, d= 50 mm	139,00 Euro pro STK/pce
7199190 	Schubstange für KF 9, Länge 355 mm, d= 35 mm	47,50 Euro pro STK/pce
7199200 	Schubstange für KF 13, Länge 397 mm, d= 45 mm	47,50 Euro pro STK/pce
7199210 	Schubstange für KF 17, Länge 397 mm, d= 45 mm	47,50 Euro pro STK/pce
7199220 	Schubstange für KF 20 A, Länge 397 mm, d= 45 mm	47,50 Euro pro STK/pce
7199230 	Schubstange für KF 27 und KF 30 C Länge 462 mm, d= 50 mm	84,50 Euro pro STK/pce
7199245 	Schubstange für KFG 35 Länge 450 mm, d= 60 mm	89,00 Euro pro STK/pce
7199500	Anschlagring für Knott-Auflaufbremse KF13 - KF 30 Ø 40-50mm	1,20 Euro pro STK/pce

3.7 Schubstangenbuchsen

Artikelnummer:	Beschreibung:	Preis in Euro
7199300 	Schubstangenbuchse für 60 S / 90 S - vorne, d= 35,3 mm, pro Stück	16,90 Euro pro STK/pce
7199310 	Schubstangenbuchse für 60 S / 90 S - hinten, d= 35,3 mm, pro Stück	16,90 Euro pro STK/pce
7199330 	Schubstangenbuchse für 161 S / 251 S - hinten, d= 49 mm, pro Stück	22,90 Euro pro STK/pce
7199320 	Schubstangenbuchse für 161 S / 251 S - vorne, d= 49 mm, pro Stück	22,90 Euro pro STK/pce
7199375 	Schubstangenbuchse für 200 SR - hinten, d= 40 mm, pro Stück	26,50 Euro pro STK/pce
7199370 	Schubstangenbuchse für 200 SR - vorne, d= 40 mm, pro Stück	22,90 Euro pro STK/pce
7199390 	Schubstangenbuchse für KF 9 - VORNE oder HINTEN, d = 35 mm, pro Stück	10,80 Euro pro STK/pce
7199400 	Schubstangenbuchse für KF 13/ KF 20 - vorne und hinten, d= 46 mm, pro Stück	8,50 Euro pro STK/pce

Artikelnummer:	Beschreibung:	Preis in Euro
7199410 	Schubstangenbuchse für KF 30 - vorne und hinten, d= 50 mm, pro Stück	9,80 Euro pro STK/pce





3.8 Abreisseile

Artikelnummer:	Beschreibung:	Preis in Euro
7990209 	Abreißseil für Auflaufbremse AL-KO Länge 800 mm, weiß	4,00 Euro pro STK/pce
7990212 	Abreißseil für Auflaufbremse AL-KO Länge 980 mm, weiß	6,80 Euro pro STK/pce
7990216 	Abreißseil für Auflaufbremse KNOTT KF 9 - KF 30 Länge 1200 mm mit Gabelkopf, rot	5,80 Euro pro STK/pce
7990215 	Abreißseilring 5x25	3,60 Euro pro STK/pce

4 Kugelkupplungen und Zubehör

4.1 Kupplungen







Artikelnummer:	Beschreibung:	Preis in Euro
7230090 	Kupplung AL-KO AK 7 rund 60 mm bis 750 kg	28,00 Euro pro STK/pce
7230100 	Kupplung AL-KO AK 7 rund 70 mm bis 750 kg	28,00 Euro pro STK/pce
7230108 	Kupplung AL-KO AK 7 Vkt. 40 mm bis 750 kg	28,00 Euro pro STK/pce
7230109 	Kupplung AL-KO AK 7 Vkt. 50 mm bis 750 kg	28,00 Euro pro STK/pce
7230110 	Kupplung AL-KO AK 7 Vkt. 60 mm bis 750 kg	28,00 Euro pro STK/pce
7230157 	Kupplung AL-KO AK 300 (Universal-Ausführung) für Anschluss 35/40/46/50/51 mm horizontal Verschraubung bis 3000 kg, Anschluss 35/40/50 mm kreuz Verschraubung bis 2300 kg, Anschluss 46/51	62,00 Euro pro STK/pce
7230158 	Kupplung AL-KO AK 351, bis 3500 kg für Anschluss Ø 60 mm	85,00 Euro pro STK/pce
7230341 	Kupplung KNOTT KK 14 bis 1300 kg für Aufnahme rund 45 mm	40,00 Euro pro STK/pce
7230342 	Kupplung KNOTT K 20 B bis 2000 kg für Aufnahme rund 45 mm, Kreuzverschraubung	55,50 Euro pro STK/pce

Artikelnummer:	Beschreibung:	Preis in Euro
7230345 	Kupplung KNOTT K 35-A bis 3000 kg für Aufnahme rund 50 mm	79,00 Euro pro STK/pce
7230348 	Kupplung KNOTT K 35-C bis 3500 kg für Aufnahme rund 60 mm	98,00 Euro pro STK/pce
7230350 	Kupplung KNOTT AV 30-A/B bis 3000 kg absperbar für Schubstange 50 mm, für Schrauben Ø 12,5/12,5 mm mit integrierter Diebstahlsicherung	139,00 Euro pro STK/pce
7230351 	Kupplung KNOTT AV 30-A bis 3000 kg absperbar für Schubstange 50 mm, für Schrauben Ø 14,5/12,5 mm mit integrierter Diebstahlsicherung	139,00 Euro pro STK/pce
7230352 	Kupplung KNOTT AV 30-A bis 3000 kg absperbar für Schubstange 50 mm, für Schrauben Ø 14,5/14,5 mm mit integrierter Diebstahlsicherung	139,00 Euro pro STK/pce
7230353 	Kupplung KNOTT AV 35 bis 3500 kg absperbar für Schubstange 60 mm, für Schrauben Ø 14,5 mm mit integrierter Diebstahlsicherung	146,00 Euro pro STK/pce
7990250 	Ackerschienenkugel 50 mm, zul. Anhängerlast 2000 kg	24,00 Euro pro STK



4.2 Schlingerstopkupplung



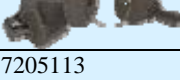

Artikelnummer:	Beschreibung:	Preis in Euro
7230565 	Schlingerstopkupplung AL-KO AKS 1300 bis 1300 kg Verschraubung horizontal 35 + 50 mm Verschraubung kreuz 45 + 50 mm	295,00 Euro pro STK/pce
7230587-1 	Schlingerstopkupplung AL-KO AKS 3004 bis 3000 kg Verschraubung horizontal 35 + 50 mm Verschraubung kreuz 45 + 50 mm	350,00 Euro pro STK/pce
7230588-1 	Schlingerstopkupplung AL-KO AKS 3504 bis 3500 kg, nur mit AL-KO Bremse kompatibel	398,00 Euro pro STK/pce
7230282 	Schlingerstopkupplung WINTERHOFF WS 3000-D bis 3000 kg Verschraubung horizontal 45 + 40 + 45 mm Verschraubung kreuz 46 + 50 mm	310,00 Euro pro STK/pce
7230587 	Schlingerstopkupplung AL-KO AKS 3004 - Comfort bis 3000 kg incl. Diebstahlsicherung + Safety Ball Verschraubung horizontal 35 + 40 + 50 mm + Verschraubung waagrecht 45 + 50 mm	385,00 Euro pro STK/pce
7230282-1 	Schlingerstopkupplung WINTERHOFF WS 3000-D bis 3000 kg mit Diebstahlsicherung + Safety Ball Verschraubung horizontal 35 + 40 + 45 mm + Verschraubung kreuz 46 + 50 mm	380,00 Euro pro STK/pce

4.3 Zubehör für Kupplungen

Artikelnummer:	Beschreibung:	Preis in Euro
	7230920 Wetterschutz aus rotem Kunststoff für NORMALE KUPPLUNG (atmungsaktiv, wetterbeständig)	28,00 Euro pro STK/pce
	7230921 Wetterschutz aus rotem Kunststoff f. SCHLINGERSTOP KUPPLUNG (atmungsaktiv, wetterbeständig)	28,00 Euro pro STK/pce
	7230900 Soft-Dock für AL-KO-Kupplung Schutz über Kugelkupplung, damit die Auto- stoßstange nicht beschädigt wird.	14,00 Euro pro STK/pce
	7230905 Soft-Dock für KNOTT-Kupplung Schutz über Kugelkupplung, damit die Stoß- stange nicht beschädigt wird!	18,00 Euro pro STK/pce
	7230910 Soft-Ball für Anhängerkupplung	6,50 Euro pro STK/pce
	7230911 Abdeckkappe für Anhängerkupplung mit Schlaufe Bitte geben Sie an, welche Farbe Sie möchten!	4,50 Euro pro STK/pce
	7230915 Safety-Ball rot für Schlingerstopkupplung	9,50 Euro pro STK/pce

4.4 Diebstahlsicherungen

Artikelnummer:	Beschreibung:	Preis in Euro
7205100 	Steckschloss für Kupplung AL-KO AK 7/AK 10/AK 252	4,50 Euro pro STK/pce
7205110 	Steckschloss für Kupplung AL-KO AK 26/AKS 1300/AK 15	6,80 Euro pro STK/pce
7205111 	Steckschloss für Kupplung Knott K 14	13,00 Euro pro STK/pce
7205113 	Steckschloss für Kupplung Knott K 20	13,00 Euro pro STK/pce
7205114 	Steckschloss für Kupplung Knott K 27/ K 35	16,00 Euro pro STK/pce
7205112 	Bügelschloss für Kupplung AL-KO AK 160 + AK 300	13,00 Euro pro STK/pce
7205160 	Steckschloss für Berndes-Kupplung Typ EM 80/130/150/180	9,90 Euro pro STK/pce
7205170 	Steckschloss für Berndes-Kupplung Typ EM 140 - 300	13,90 Euro pro STK/pce
7205180 	Kolumbusei	49,50 Euro pro STK



Artikelnummer:	Beschreibung:	Preis in Euro
7205190 	Diebstahl-Sicherungsschuh incl. Riegel und Diskusschloss Nicht geeignet für absperrbare Kupplungen von KNOTT!!	22,00 Euro pro STK/pce
7205195 	Diebstahlsicherung Safety Box für angehängte und abgehängte Anhänger incl. Riegel und Diskussch Nicht geeignet für absperrbare Kupplungen von Knott!!	35,00 Euro pro STK/pce
7205119 	Diebstahlsicherung Kober Safety Universal	25,00 Euro pro STK
7205116-5 	AL-KO SAFETY-Schloss für AK 160 für Rohr 35 mm (silber)	59,00 Euro pro STK/pce
7205117 	AL-KO SAFETY-Schloss für AK 300 und AK 160 für Rohr 50 mm (silber)	58,00 Euro pro STK/pce



Artikelnummer:	Beschreibung:	Preis in Euro
7205118 	AL-KO Diebstahlsicherung für AKS 3004 Schlingerstopkupplung Safety (silber)	55,00 Euro pro STK/pce
7205115 	ALKO-Diebstahlsicherung für AKS 1300 Schlingerstopkupplung Safety (silber)	59,00 Euro pro STK/pce
7205157 	Winterhoff-Diebstahlsicherung für WS 3000-D Robstop	82,00 Euro pro STK/pce
7205157-1 	Winterhoff-Diebstahlsicherung für WS 3500-D Robstop	172,00 Euro pro STK/pce
7230915 	Safety-Ball rot für Schlingerstopkupplung	9,50 Euro pro STK/pce

5 Beleuchtung und Elektrik

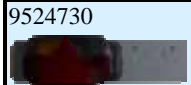

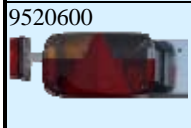
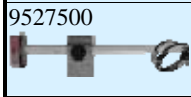
5.1 Lichtleisten komplett

5.1.1 Lichtleisten Stahlblech

Artikelnummer:	Beschreibung:	Preis in Euro
 9524710	Lichtleiste 1,3 m mit Midipoint II-Leuchte und seitlichem Strahler bis Rahmenbreite 1,0 m	135,00 Euro pro STK/pce
 9524730	Lichtleiste 1,5 m mit Mehrkammerleuchte (Aspöck) und seitlichem Strahler bis Rahmenbreite 1,30 m bis Rahmenbreite 1,10 m	159,00 Euro pro STK/pce
9524751	Lichtleiste 1,6 m mit Mehrkammerleuchte (Aspöck) und Seitenmarkierungsleuchte bis Rahmenbreite 1,45 m von 1250 mm bis 1350 mm Rahmenbreite	179,00 Euro pro STK/pce
9524771	Lichtleiste 1,8 m mit Mehrkammerleuchte (Aspöck) und Seitenmarkierungsleuchten bis Rahmenbreite 1,60 m bis Rahmenbreite 1,45 m	195,00 Euro pro STK/pce
 9524770	Lichtleiste 1,8 m mit Mehrkammerleuchte (Aspöck) mit Seitenmarkierungsleuchte und Umrissleuchte bis Rahmenbreite 1,60 m bis Rahmenbreite 1,45 m	209,00 Euro pro STK/pce
9524790	Lichtleiste 2,0 m mit Mehrkammerleuchte (Aspöck) mit Seitenmarkierungsleuchte und Umrissleuchte bis Rahmenbreite 1,60 m bis Rahmenbreite 1,6 m	215,00 Euro pro STK/pce
9524795	Lichtleiste 2,2 m mit Mehrkammerleuchte (Aspöck) mit Seitemarkierungsleuchte und Umrissleuchte bis Rahmenbreite 1,75 m für Rahmenbreite 1,75 m	223,00 Euro pro STK/pce
 9520600	Lichtleiste 1,6 m für CAT mit Mehrkammerleuchte (Aspöck) und ausziehbarer Beleuchtung	205,00 Euro pro STK/pce
 9527500	Ausziehbeleuchtung für Cat kpl. (rechts + links)	85,00 Euro pro Paar/pair
9880023	Aufpreis für Lichtleiste Stahlblech lackiert in Standardfarben (weiß oder silber)	32,00 Euro pro STK/pce

		
Artikelnummer:	Beschreibung:	Preis in Euro
9527250	Metallschutz für Heckleuchten (Multipoint Mehrkammerleuchten)	75,00 Euro pro Paar/pair
		

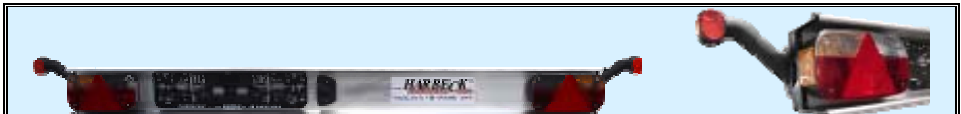
5.1.2 Lichteisen Alu-Stranggussprofil

		
Artikelnummer:	Beschreibung:	Preis in Euro
9525018-10	Lichtleiste Alu-Stranggussprofil 1800 mm mit Mehrkammerleuchte (Aspöck) und Umrißleuchte ohne Rückfahrscheinwerfer HINWEIS: Bei Lichtleisten aus Alu-Stranggussprofil passen nicht die normalen Lichtleistenhalter, sie benötigen extra Halter (siehe Zubehör für Lichtleisten)	384,00 Euro pro STK/pce
9525020-10	Lichtleiste Alu-Stranggussprofil 2000 mm mit Mehrkammerleuchte (Aspöck) und Umrißleuchten ohne Rückfahrscheinwerfer HINWEIS: Bei Lichtleisten aus Alu-Stranggussprofil passen nicht die normalen Lichtleistenhalter, sie benötigen extra Halter (siehe Zubehör für Lichtleisten)	390,00 Euro pro STK/pce
9525022-10	Lichtleiste Alu-Stranggussprofil 2200 mm mit Mehrkammerleuchte (Aspöck) und Umrißleuchten ohne Rückfahrscheinwerfer HINWEIS: Bei Lichtleisten aus Alu-Stranggussprofil passen nicht die normalen Lichtleistenhalter, sie benötigen extra Halter (siehe Zubehör für Lichtleisten)	398,00 Euro pro STK/pce
9525018-15	Lichtleiste Alu-Stranggussprofil 1800 mm mit Mehrkammerleuchte (Aspöck) und Rückfahrscheinwerfer, Umrißleuchte HINWEIS: Bei Lichtleisten aus Alu-Stranggussprofil mit RFS benötigen Sie andere Lichtleistenhalter (siehe Zubehör für Lichtleisten), 8-poliges Kabel und vorne einen 13poligen Stecker	459,00 Euro pro STK/pce
		

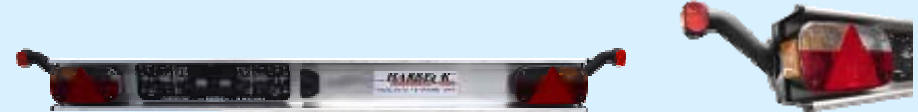

Artikelnummer:	Beschreibung:	Preis in Euro
9525020-15	<p>Lichtleiste Alu-Stranggussprofil 2000 mm mit Mehrkammerlauchte (Aspöck) und Rückfahrcheinwerfer und Umrißleuchten</p> <p>HINWEIS: Bei Lichtleisten aus Alu-Stranggussprofil mit RFS benötigen Sie andere Lichtleistenhalter (siehe Zubehör für Lichtleisten), 8-poliges Kabel und vorne einen 13poligen Stecker</p>	465,00 Euro pro STK/pce
9525022-15	<p>Lichtleiste Alu-Stranggussprofil 2200 mm mit Mehrkammerlauchte (Aspöck) und Rückfahrcheinwerfer und Umrißleuchten</p> <p>HINWEIS: Bei Lichtleisten aus Alu-Stranggussprofil mit RFS benötigen Sie andere Lichtleistenhalter (siehe Zubehör für Lichtleisten), 8-poliges Kabel und vorne einen 13poligen Stecker</p>	473,00 Euro pro STK/pce
9525018-50	<p>Lichtleiste Alu-Stranggussprofil 1800 mm mit Multi-LED Leuchten incl. Rückfahrcheinwerfer und Umrißleuchten</p> <p>HINWEIS: Bei allen LED Leuchten wird ein LED-Kontrollgerät eingebaut. Bei manchen Zugfahrzeugen kann es aber trotzdem erforderlich sein, die Fahrzeugelektronik auf LED-Anhängerbetrieb zu programmieren. Für Leuchten mit RFS benötigen Sie 8-poliges Kabel un</p>	904,00 Euro pro STK/pce
9525020-50	<p>Lichtleiste Alu-Stranggussprofil 2000 mm mit Multi-LED Leuchten incl. Rückfahrcheinwerfer und Umrißleuchten</p> <p>HINWEIS: Bei allen LED Leuchten wird ein LED-Kontrollgerät eingebaut. Bei manchen Zugfahrzeugen kann es aber trotzdem erforderlich sein, die Fahrzeugelektronik auf LED-Anhängerbetrieb zu programmieren. Für Leuchten mit RFS benötigen Sie 8-poliges Kabel un</p>	910,00 Euro pro STK/pce
9525022-50	<p>Lichtleiste Alu-Stranggussprofil 2200 mm mit Multi-LED Leuchten incl. Rückfahrcheinwerfer und Umrißleuchten</p> <p>HINWEIS: Bei allen LED Leuchten wird ein LED-Kontrollgerät eingebaut. Bei manchen Zugfahrzeugen kann es aber trotzdem erforderlich sein, die Fahrzeugelektronik auf LED-Anhängerbetrieb zu programmieren. Für Leuchten mit RFS benötigen Sie 8-poliges Kabel un</p>	918,00 Euro pro STK/pce

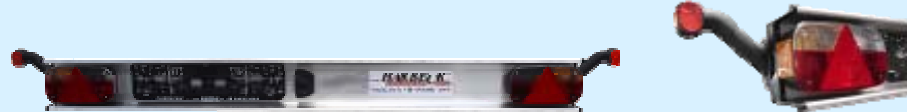
		
Artikelnummer:	Beschreibung:	Preis in Euro
9889522	Aufpreis für Lichtleiste Alu-Stranggussprofil lackiert in Standardfarben (weiß oder silber)	42,00 Euro pro STK/pe

5.2 Lichtleistenbleche

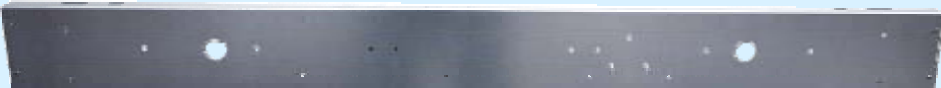
		
Artikelnummer:	Beschreibung:	Preis in Euro
9520210	Lichtleistenblech 1,25 m, verzinkt, Bohrung f. quadratische Leuchten u. Nebelleuchten, 12 cm hoch	36,00 Euro pro STK/pe
9524715	Lichtleistenblech 1,3 m, verzinkt, Bohrung f. Mehrkammerleuchten, 12 cm hoch	34,50 Euro pro STK/pe
9522610	Lichtleistenblech 1,5 m, verzinkt, Bohrung f. Einzelleuchten, 12 cm hoch Lieferzeit ca. 1 - 2 Wochen	42,50 Euro pro STK/pe
9524725	Lichtleistenblech 1,5 m, verzinkt, Bohrung f. Mehrkammerleuchten, 12 cm hoch	44,50 Euro pro STK/pe
9524745	Lichtleistenblech 1,6 m, verzinkt, Bohrung f. Mehrkammerleuchten, 12 cm hoch	51,50 Euro pro STK/pe
9522810	Lichtleistenblech 1,7 m, verzinkt, Bohrung f. Einzelleuchten, 12 cm hoch Lieferzeit ca. 1 - 2 Wochen	52,00 Euro pro STK/pe
9524765	Lichtleistenblech 1,8 m, verzinkt, Bohrung f. Mehrkammerleuchten, 12 cm hoch	55,00 Euro pro STK/pe
9523010	Lichtleistenblech 1,9 m, verzinkt, ohne Bohrung 12 cm hoch Lieferzeit ca. 1 - 2 Wochen	56,00 Euro pro STK/pe
9523410	Lichtleistenblech 2,0 m, verzinkt, Bohrung f. Einzelleuchten, 12 cm hoch Lieferzeit ca. 1 - 2 Wochen	59,00 Euro pro STK/pe
9524785	Lichtleistenblech 2,0 m, verzinkt, Bohrung f. Mehrkammerleuchten, 12 cm hoch	62,50 Euro pro STK/pe

Artikelnummer:	Beschreibung:	Preis in Euro
9524798	Lichtleistenblech 2,20 m, verzinkt, Bohrung f. Mehrkammerleuchten, 12 cm hoch	65,00 Euro pro STK/pce
9880023	Aufpreis für Lichtleiste Stahlblech lackiert in Standardfarben (weiß oder silber)	32,00 Euro pro STK/pce
9527250	Metallschutz für Heckleuchten (Multipoint Mehrkammerleuchten)	75,00 Euro pro Paar/pair
9889522	Aufpreis für Lichtleiste Alu-Stranggussprofil lackiert in Standardfarben (weiß oder silber)	42,00 Euro pro STK/pce





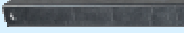
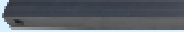

5.3 Schieberohre für Lichtleisten



Artikelnummer:	Beschreibung:	Preis in Euro
9532000	Schieberohr 1,2 m Stahl verzinkt rund 3/4 Zoll (ca. außen 27 mm) für 450 A/B/C mit Halterung	14,90 Euro pro STK/pce
9532200	Schieberohr 1,6 m Stahl verzinkt rund 3/4 Zoll (außen ca. 27 mm) für 350/ 450 V mit Halterung	17,50 Euro pro STK/pce
9532500	Schieberohr 2,0 m Stahl verzinkt rund 3/4 Zoll (außen ca. 27 mm) mit Halterung	20,00 Euro pro STK/pce
9532800	Schieberohr 2,5 m Stahl verzinkt rund 3/4 Zoll (außen ca. 27 mm) mit Halterung	23,80 Euro pro STK/pce
9533000	Schieberohr 2,0 m Stahl verzinkt rund 1 Zoll (außen ca. 34 mm) mit Halterung	24,20 Euro pro STK/pce
9533600	Schieberohr 2,8 m Stahl verzinkt rund 1 Zoll (außen ca. 34 mm) mit Halterung	28,50 Euro pro STK/pce

Artikelnummer:	Beschreibung:	Preis in Euro
9532400 	Schieberohr 1,6 m Stahl verzinkt rund 3/4 Zoll (außen ca. 27 mm) gekröpft für 450 S mit Halterung	20,00 Euro pro STK/pce
9532600	Schieberohr 2,0 m Stahl verzinkt rund 3/4 Zoll (außen ca. 27 mm) gekröpft mit Halterung	23,30 Euro pro STK/pce
9533200	Schieberohr 2,0 m Stahl verzinkt rund, 1 Zoll (außen ca. 34 mm) gekröpft mit Halterung	24,20 Euro pro STK/pce
9530360 	Schieberohr 1,3 m Stahl verzinkt 30x30 mm ohne Halterung, für 750 M-ECO	13,50 Euro pro STK/pce
9530410	Schieberohr 1,5 m Stahl verzinkt 30x30 mm ohne Halterung, für Motorbootanhänger	15,10 Euro pro STK/pce
9530810	Schieberohr 1,5 m Stahl verzinkt 40x40 mm ohne Halterung, für Winterlageranhänger Motorboote	17,50 Euro pro STK/pce
9530610	Schieberohr 2,0 m Stahl verzinkt 30x30 mm ohne Halterung, für Motorbootanhänger mit Slipmatic und Segelbootanhänger VARIO	16,20 Euro pro STK/pce
9531010	Schieberohr 2,0 m Stahl verzinkt 40x40 mm ohne Halterung	18,50 Euro pro STK/pce
9531210 	Schieberohr 1,5 m ALU natur 30x30 mm ohne Halterung, für Motorbootanhänger Alu	21,20 Euro pro STK/pce
9531610	Schieberohr 1,5 m ALU natur 34x34 mm ohne Halterung, für Motorbootanhänger Alu 3,5 to	22,80 Euro pro STK/pce
9531410	Schieberohr 2,0 m ALU natur 30x30 mm ohne Halterung, für Motorbootanhänger Alu mit Slipmatic	23,40 Euro pro STK/pce
9531810	Schieberohr 2,0 m ALU natur 34x34 mm ohne Halterung, für Motorbootanhänger 3,5 to mit Slipmatic	24,40 Euro pro STK/pce
9533800	Schieberohr 2,5 m ALU natur 30x30 mm ohne Halterung, für Segelbootanhänger Alu	31,90 Euro pro STK/pce







Artikelnummer:	Beschreibung:	Preis in Euro
9534400	Schieberohr 2,5 m ALU natur 34x34 mm ohne Halterung, für Segelbootanhänger Alu 3,5 to	36,20 Euro pro STK/pce
9534000	Schieberohr 2,75 m ALU natur 30x30 mm ohne Halterung, z. B. für H-Boot-Anhänger Alu	33,60 Euro pro STK/pce
9534200	Schieberohr 3,25 mm ALU natur 30x30 mm ohne Halterung, z. B. für Drachen-Trailer Alu	36,70 Euro pro STK/pce
7820120 	Handrad M 10	2,50 Euro pro STK/pce









5.4 Zubehör für Lichtleisten







Artikelnummer:	Beschreibung:	Preis in Euro
9534600	Lichtleistenhalter mit Schrauben (1 Stück) 	9,40 Euro pro STK/pce
9534950	Lichtleistenbügel mit Excenterverschluss Umrüstsatz für Lichtleiste (pro Paar) 	70,00 Euro pro STK/pce
9527000	Lichtleisten-Seitenblech (1 Stück) 	6,90 Euro pro STK/pce
9534760	Lichtleistenbügel Stahl für Alu-Stranggussprofil, Standart für Rohr 30x30mm, 34x34mm, 40x40mm 	49,00 Euro pro Paar/pair
9534760-30	Lichtleistenbügel Stahl für Excenterverschluss für Rohr 30x30 mm für Alu-Stranggussprofil 	70,00 Euro pro Paar/pair
9534760-34	Lichtleistenbügel Stahl für Excenterverschluss für Rohr 34x34 mm für Alu-Stranggussprofil	70,00 Euro pro Paar/pair
9534760-40	Lichtleistenbügel Stahl für Excenterverschluss für Rohr 40x40 mm für Alu-Stranggussprofil	70,00 Euro pro Paar/pair
9120504	100 km/h Alu-Schild zum Anieten an Lichtleiste (ohne 100 km/h Aufkleber) Den Aufkleber erhalten Sie bei der Zulassungsstelle! 	10,00 Euro pro STK/pce
9527250	Metallschutz für Heckleuchten (Multipoint Mehrkammerleuchten) 	75,00 Euro pro Paar/pair

Artikelnummer:	Beschreibung:	Preis in Euro
7980700 	Kennzeichenhalterung Kunststoff schwarz, für Deutschland mit HARBECK-Logo (ohne Befestigungsmaterial)	3,20 Euro pro STK/pce
7980701 	Kennzeichenhalterung Kunststoff schwarz, für Österreich mit HARBECK-Logo (ohne Befestigungsmaterial)	3,50 Euro pro STK/pce

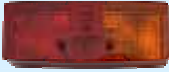
5.5 Schlussleuchten und Lichtscheiben



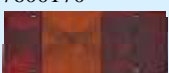
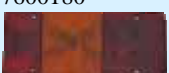



Artikelnummer:	Beschreibung:	Preis in Euro
7600120 	Schlussleuchte komplett zum Schrauben quadratisch Jokon (110x110 mm), Nr. auf Deckel 153286 ohne Leuchtmittel; dazu passend: Bremsleuchte Art.Nr. 7610130 Blinker Art.Nr. 7610130 Licht Art.Nr. 7610120	12,20 Euro pro STK/pce
7602110 	Lichtscheibe zum Schrauben quadratisch Jokon (110x110 mm), Nr. auf Deckel 153286	8,90 Euro pro STK/pce
7600140 	Schlussleuchte komplett zum Ankleben quadratisch Jokon (103x100 mm), Nr. auf Deckel 153305 ohne Leuchtmittel; dazu passend: Bremsleuchte Art.Nr. 7610130 Blinker Art.Nr. 7610130 Licht Art.Nr. 7610120	9,80 Euro pro STK/pce
7602120 	Lichtscheibe zum Ankleben quadratisch Jokon (103x100 mm), Nr. auf Deckel 153305	8,00 Euro pro STK/pce
7600165 	Schlussleuchte komplett quadratisch links Jokon mit 1 Schraube (95x85 mm), Nr. auf Deckel 43369 ohne Leuchtmittel; dazu passend: Bremsleuchte/ Licht Art.Nr. 7610135 Blinker Art.Nr. 7610130	29,00 Euro pro STK/pce
7600160 	Schlussleuchte komplett quadratisch rechts Jokon mit 1 Schraube (95x55 mm), Nr. auf Deckel 43369 ohne Leuchtmittel; dazu passend: Bremsleuchte/ Licht Art.Nr. 7610135 Blinker Art.Nr. 7610130	29,00 Euro pro STK/pce
7602160 	Lichtscheibe quadratisch geschraubt links Jokon mit 1 Schraube (95x85 mm), Nr. auf Deckel 43369	19,50 Euro pro STK/pce





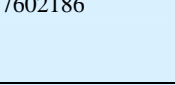

Artikelnummer:	Beschreibung:	Preis in Euro
7602150 	Lichtscheibe quadratisch geschraubt rechts Jokon mit 1 Schraube (95x85 mm), Nr. auf Deckel 43369	19,50 Euro pro STK/pce
7600200 	Schlussleuchte quadratisch abgerundet Hella mit 2 Schrauben (121x121 mm), Nr. auf Deckel 43370 ohne Leuchtmittel; dazu passend: Bremse/ Licht Art.Nr. 7610135 Blinker Art.Nr. 7610130	20,20 Euro pro STK/pce
7602187 	Lichtscheibe quadratisch abgerundet Hella mit 2 Schrauben (121x121 mm), Nr. auf Deckel 43370	16,40 Euro pro STK/pce
7600402 	Schlussleuchte komplett rechteckig links Jokon mit 2 Schrauben (160x65 mm), Nr. auf Deckel 153329 ohne Leuchtmittel; dazu passend: Bremse Art.Nr. 7610130 Blinker Art.Nr. 7610130 Licht Art.Nr. 7610120	24,50 Euro pro STK/pce
7600403 	Schlussleuchte komplett länglich rechts Jokon mit 2 Schrauben (160x65 mm), Nr. auf Deckel 153329 ohne Leuchtmittel; dazu passend: Bremse Art.Nr. 7610130 Blinker Art.Nr. 7610130 Licht Art.Nr. 7610120	24,50 Euro pro STK/pce
7602176 	Lichtscheibe rechteckig links Jokon mit 2 Schrauben (160x65 mm), Nr. auf Deckel 153329	15,00 Euro pro STK/pce
7602177 	Lichtscheibe rechteckig rechts Jokon mit 2 Schrauben (160x65 mm) Nr. auf Deckel 153329	15,00 Euro pro STK/pce
7600197 	Schlussleuchte komplett länglich links Hella mit 2 Schrauben (160x65 mm), Nr. auf Deckel 53253 ohne Leuchtmittel; dazu passend: Bremse Art.Nr. 7610130 Blinker Art.Nr. 7610130 Licht Art.Nr. 7610120	20,20 Euro pro STK/pce









Artikelnummer:	Beschreibung:	Preis in Euro
7600198 	Schlussleuchte komplett länglich rechts Hella mit 2 Schrauben (160x65 mm), Nr. auf Deckel 53253 ohne Leuchtmittel; dazu passend: Bremse Art.Nr. 7610130 Blinker Art.Nr. 7610130 Licht Art.Nr. 7610120	20,20 Euro pro STK/pce
7602180 	Lichtscheibe länglich links Hella mit 2 Schrauben (160x65 mm), Nr. auf Deckel 53253	15,90 Euro pro STK/pce
7602185 	Lichtscheibe länglich rechts Hella mit 2 Schrauben (160x65 mm), Nr. auf Deckel 53253	15,80 Euro pro STK/pce
7600100 	Schlussleuchte komplett, links + rechts Jokon (285x96 mm), Nr. auf Deckel 153308 ohne Leuchtmittel; dazu passend: Bremse Art.Nr. 7610130 Blinker Art.Nr. 7610130 Nebel Art.Nr. 7610130 Licht Art.Nr. 7610120 2x	33,00 Euro pro STK/pce
7602100 	Lichtscheibe länglich, links + rechts Jokon (285x96 mm), Nr. auf Deckel 153308	19,50 Euro pro STK/pce
7600170 	Schlussleuchte kpl. links länglich, 4 Schrauben Aspöck (240x100 mm) für CAT-Trailer ohne Leuchtmittel; dazu passend: Bremse/ Licht Art.Nr. 7610135 Blinker Art.Nr. 7610130 Nebel Art.Nr. 7610130	34,00 Euro pro STK/pce
7600180 	Schlussleuchte kpl. rechts länglich, 4 Schrauben Aspöck (240x100 mm) für CAT-Trailer ohne Leuchtmittel; dazu passend: Bremse/ Licht Art.Nr. 7610135 Blinker Art.Nr. 7610130	33,00 Euro pro STK/pce
7602170 	Lichtscheibe (für Cat-Trailer) geschraubt Aspöck links und rechts	19,80 Euro pro STK/pce
7600192 	Schlussleuchte 5-Kammer links (Schluss-, Brems-, Nebelleuchte, Blinker und Rückfahrcheinwerfer) Hella ohne Leuchtmittel; dazu passend: Brems/Blink/Nebel/Rückfahrleuchte 7610130 Licht 7610120	49,50 Euro pro STK



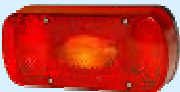

Artikelnummer:	Beschreibung:	Preis in Euro
7600190 	Schlussleuchte 5-Kammer rechts (Schluss-, Bremsleuchte, Blinker und Rückfahrcheinwerfer) Hella ohne Leuchtmittel; dazu passend: Bremse/Blinker/Rückfahrcheinwerfer 7610130 Licht 7610120	49,50 Euro pro STK
7602190 	Lichtscheibe für Schlussleuchte 5-Kammer links (Schluss-, Brems-, Nebelleuchte, Blinker und RFS Rückfahrcheinwerfer), Hella	30,00 Euro pro STK
7602191 	Lichtscheibe für Schlussleuchte 5-Kammer rechts (Schluss-, Bremsleuchte, Blinker und RFS Rückfahrcheinwerfer), Hella	34,80 Euro pro STK
7600318 	Kennzeichenleuchte komplett Aspöck ohne Leuchtmittel; dazu passend: Art.Nr. 7615100	7,80 Euro pro STK/pce
7600310 	Kennzeichenleuchte komplett Jokon (100x55 mm), Nr. auf Deckel 22838 ohne Leuchtmittel; dazu passend: Art.Nr. 7610120	8,90 Euro pro STK/pce
7602140 	Lichtscheibe Kennzeichenleuchte Jokon (100x55 mm), Nr. auf Deckel 22838	6,80 Euro pro STK/pce
7600330 	Nebelschlussleuchte komplett Jokon (95x73 mm), Nr. auf Deckel 18413 ohne Leuchtmittel; dazu passend: Art.Nr. 7610130	10,60 Euro pro STK/pce
7602130 	Lichtscheibe für Nebelschlussleuchte Jokon (95x73 mm), Nr. auf Deckel 18413	10,00 Euro pro STK/pce
7602132 	Lichtscheibe Begrenzungsleuchte weiß rund Jokon	9,80 Euro pro STK

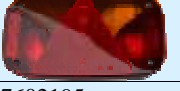



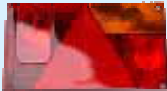

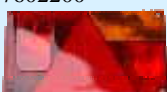
Artikelnummer:	Beschreibung:	Preis in Euro
7600306 	Begrenzungsleuchte rechteckig Aspöck weiß mit Strahler ohne Sockel ohne Leuchtmittel; dazu passend: Art.Nr. 7615100	5,50 Euro pro STK/pce
7600305 	Begrenzungsleuchte rechteckig Aspöck weiß mit Strahler und Sockel ohne Leuchtmittel; dazu passend: Art.Nr. 7615100	8,80 Euro pro STK/pce
7602167 	Lichtscheibe Begrenzungsleuchte weiß (Flexipoint)	4,80 Euro pro STK/pce
7600352 	Umrißleuchte rechteckig rot/weiß mit Gummipendel, Hella	9,80 Euro pro STK/pce
7600350 	Umrißleuchte komplett rot/weiß rechteckig Jokon (92x43 mm), Nr. auf Deckel 231426 ohne Leuchtmittel; dazu passend: Art.Nr. 7610110	7,60 Euro pro STK/pce
7602165 	Lichtscheibe Umrißleuchte rot/weiß rechteckig Jokon (92x43mm), Nr. auf Deckel 231426	6,00 Euro pro STK/pce
7600351 	Umriß-Kugelleuchte komplett rot/weiß rund Hella mit Leuchtmittel	22,80 Euro pro STK/pce
7602188-1 	Lichtscheibe Kugelleuchte rund rot Hella	6,20 Euro pro STK/pce
7602188 	Lichtscheibe Kugelleuchte rund weiß Hella	6,20 Euro pro STK/pce

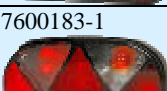
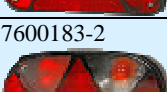
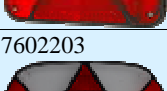
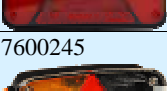



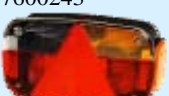

Artikelnummer:	Beschreibung:	Preis in Euro
7600360 	Umrissleuchte mit Schwanenhals rot/weiß Hella (links oder rechts) mit Leuchtmittel	16,00 Euro pro STK/pce
7602186-1 	Lichtscheibe Umrissleuchten rund rot für Hella-Leuchte mit Schwanenhals	3,90 Euro pro STK/pce
7602186 	Lichtscheibe Umrissleuchten rund weiß für Hella-Leuchte mit Schwanenhals	3,90 Euro pro STK/pce
7600362 	Umrissleuchte Superpoint II links für seitlichen Anbau, mit Seitenmarkierung und Schwanenhals incl. Leuchtmittel, Aspöck	15,80 Euro pro STK/pce
7600361 	Umrissleuchte Superpoint II rechts für seitlichen Anbau, mit Seitenmarkierung und Schwanenhals incl. Leuchtmittel, Aspöck	15,80 Euro pro STK/pce
7600364 	Umrissleuchte Spurpoint II links für seitlichen Anbau, ohne Seitenmarkierung, mit Schwanenhals incl. Leuchtmittel, Aspöck	19,00 Euro pro STK
7600363 	Umrissleuchte Spurpoint II rechts für seitlichen Anbau, ohne Seitenmarkierung, mit Schwanenhals incl. Leuchtmittel, Aspöck	17,60 Euro pro STK/pce







Artikelnummer:	Beschreibung:	Preis in Euro
7600368 	Umrissleuchte Superpoint III LED links rot/weiß Standard incl. DC-Verbinder	26,10 Euro pro STK/pce
7600369 	Umrissleuchte Superpoint III LED rechts rot/weiß Standard incl. DC-Verbinder	26,10 Euro pro STK/pce
7620155 	Seitenmarkierungsleuchte 12 V Hella, Nr. auf Deckel 0086 ohne Leuchtmittel; dazu passend: Art.Nr. 7616100	7,50 Euro pro STK/pce
7602175 	Lichtscheibe Seitenmarkierungsleuchte Hella Nr. auf Deckel 0086	6,90 Euro pro STK/pce
7620157 	Seitenmarkierungsleuchte 12 V wasserdicht Jokon mit LED, Nr. auf Deckel 0062, Loch für Kabel mittig	8,90 Euro pro STK/pce
7620151 	Seitenmarkierungsleuchten 12 V wasserdicht Jokon mit LED + Kabel, Loch für Kabel versetzt	8,90 Euro pro STK/pce
7620153 	Seitenmarkierungsleuchte wasserdicht Aspöck mit LED + Kabel (Flatpoint III)	8,00 Euro pro STK/pce





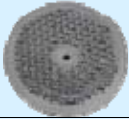

Artikelnummer:	Beschreibung:	Preis in Euro
7600189 	Midipoint I links rechteckig (220x100 mm) incl. Leuchtmittel, Aspöck	23,50 Euro pro STK/pce
7600188 	Midipoint I rechts rechteckig (220x100 mm) incl. Leuchtmittel, Aspöck	14,00 Euro pro STK/pce
7602202 	Lichtscheibe für Midipoint I (220x100 mm) rechts oder links, Aspöck	14,60 Euro pro STK/pce
7600189-2 	Midipoint II länglich links mit Kennzeichenleuchte incl. Leuchtmittel Aspöck	16,00 Euro pro STK/pce
7600188-2 	Midipoint II länglich rechts mit Kennzeichenleuchte incl. Leuchtmittel Aspöck	14,00 Euro pro STK/pce
7602204 	Lichtscheibe für Midipoint II rechts + links Aspöck	12,80 Euro pro STK/pce
7600230 	Mehrkammerleuchte links mit Kennzeichenleuchte, Nebelleuchte und Seitenmarkierungsleuchte incl. Leuchtmittel Hella	42,00 Euro pro STK/pce
7600225 	Mehrkammerleuchte rechts mit Kennzeichenleuchte und Seitenmarkierungsleuchte incl. Leuchtmittel Hella	26,50 Euro pro STK/pce
7600220 	Mehrkammerleuchte rechts OHNE Kennzeichenleuchte, mit Seitenmarkierungsleuchte incl. Leuchtmittel Hella	29,00 Euro pro STK/pce
7602195 	Lichtscheibe Mehrkammerleuchte links + rechts Hella	22,00 Euro pro STK/pce

Artikelnummer:	Beschreibung:	Preis in Euro
7600182 	Multipoint I links, rechteckig 240x140 mm, Aspöck mit ingetrimtem Dreieck	21,00 Euro pro STK/pce
7600181 	Multipoint I rechts, rechteckig 240x140 mm, Aspöck	19,00 Euro pro STK/pce
7602201 	Lichtscheibe Multipoint I links rechteckig (240x140 mm), Aspöck	14,60 Euro pro STK/pce
7602200 	Lichtscheibe Multipoint I rechts rechteckig (240x140 mm), Aspöck	14,60 Euro pro STK/pce
7600184 	Multipoint II links mit Nebel und Kennzeichenleuchte incl. Leuchtmittel, Aspöck	16,90 Euro pro STK/pce
7600183 	Multipoint II rechts mit Kennzeichenleuchte incl. Leuchtmittel, Aspöck	16,10 Euro pro STK/pce
7600183-1 	Multipoint II rechts ohne Kennzeichenleuchte incl. Leuchtmittel, Aspöck	17,50 Euro pro STK/pce
7600183-2 	Multipoint II rechts mit Kennzeichenleuchte und Rückfahrscheinwerfer incl. Leuchtmittel, Aspöck	17,90 Euro pro STK/pce
7602203 	Lichtscheibe Multipoint II rechts und links, Aspöck	14,00 Euro pro STK/pce
7600245 	Multipoint III links mit Seitenmarkierungsleuchte und Kennzeichenleuchte incl. Leuchtmittel Aspöck	19,00 Euro pro STK/pce



Artikelnummer:	Beschreibung:	Preis in Euro
7600185-5 	Multipoint III links mit Kennzeichen- und Nebelleuchten ohne Seitenmarkierungsleuchte incl. Leuchtmittel Aspöck	16,90 Euro pro STK/pce
7600246 	Multipoint III links mit Rückfahrscheinwerfer, Kennzeichenleuchte, Nebelleuchte, Seitenmarkierungsleuchte HINWEIS: Um Leuchten mit Rückfahrscheinwerfer montieren zu können, benötigen Sie 8 poliges Kabel, 13pol. Stecker und eine 13pol. Steckdose an der Lichtleiste	23,50 Euro pro STK/pce
7600240 	Multipoint III rechts mit Seitenmarkierungsleuchte ohne Kennzeichenleuchte incl. Leuchtmittel Aspöck	18,80 Euro pro STK/pce
7600185 	Multipoint III rechts mit Kennzeichenleuchte ohne Seitenmarkierungsleuchte incl. Leuchtmittel Aspöck	17,50 Euro pro STK/pce
7600185-1 	Multipoint III rechts ohne Kennzeichenleuchte incl. Leuchtmittel Aspöck	17,50 Euro pro STK/pce
7600243 	Multipoint III rechts mit Rückfahrscheinwerfer, Kennzeichenleuchte Nebelleuchte, Seitenmarkierungsleuchte HINWEIS: Um Leuchten mit Rückfahrscheinwerfer montieren zu können, benötigen Sie 8 poliges Kabel, 13pol. Stecker und eine 13pol. Steckdose an der Lichtleiste	23,50 Euro pro STK/pce
7602205 	Lichtscheibe Multipoint III links + rechts Aspöck	14,00 Euro pro STK/pce
7600420 	Earpoint links, ohne Metallschiene, Umriss-, Nebel- und Kennzeichenleuchte incl. Leuchtmittel, Aspöck	26,40 Euro pro STK

Artikelnummer:	Beschreibung:	Preis in Euro
7600421 	Earpoint rechts, ohne Mettalschiene, Umriss-, Kennzeichenleuchte und Rückfahrcheinwerfer, incl. Leuchtmittel, Aspöck	24,60 Euro pro STK
7600425 	Earpoint links mit Umriss- und Nebelleuchte, ohne Kennzeichenleuchte incl. Leuchtmittel, Aspöck	35,80 Euro pro STK
7600427 	Earpoint rechts, mit Umrissleuchte und Rückfahrcheinwerfer, ohne Kennzeichenleuchte incl. Leuchtmittel, Aspöck	35,80 Euro pro STK
7600426 	Earpoint rechts, mit Umrissleuchte, ohne Rückfahrcheinwerfer u. Kennzeichenleuchte incl. Leuchtmittel, Aspöck	30,40 Euro pro STK
7602210 	Lichtscheibe Earpoint links, Aspöck	12,50 Euro pro STK
7602210-1 	Lichtscheibe Earpoint rechts, Aspöck	14,50 Euro pro STK

Artikelnummer:	Beschreibung:	Preis in Euro
7600265 	Schlußleuchten-Set LED rund, best. aus Brems-Blink-Schluß-Leuchte, Nebelschluß- und Rückfahrcheinwerfer-Leuchte HINWEIS: Bei allen LED Leuchten wird ein LED-Kontrollgerät eingebaut. Bei manchen Zugfahrzeugen kann es aber trotzdem erforderlich sein, die Fahrzeugelektronik auf LED-Anhängerbetrieb zu programmieren. (Lieferzeit auf Anfrage)	360,00 Euro pro STK/pce
7600260 	Schlussleuchte Multi LED links mit Seitenmarkierungsleuchte Nebel- und Rückfahrcheinwerfer mit Dreieck HINWEIS: Bei allen LED Leuchten wird ein LED-Kontrollgerät eingebaut. Bei manchen Zugfahrzeugen kann es aber trotzdem erforderlich sein, die Fahrzeugelektronik auf LED-Anhängerbetrieb zu programmieren. (Lieferzeit auf Anfrage)	125,00 Euro pro STK/pce
7600261 	Schlussleuchte Multi LED rechts mit Seitenmarkierungsleuchte Nebel- und Rückfahrcheinwerfer mit Dreieck HINWEIS: Bei allen LED Leuchten wird ein LED-Kontrollgerät eingebaut. Bei manchen Zugfahrzeugen kann es aber trotzdem erforderlich sein, die Fahrzeugelektronik auf LED-Anhängerbetrieb zu programmieren. (Lieferzeit auf Anfrage)	125,00 Euro pro STK/pce
7620162 	Dreieckrückstrahler mit weißem Rand (für Lichtleiste)	1,70 Euro pro STK/pce
7620115 	Strahler Ø 80 mm, rot	1,15 Euro pro STK/pce
7620110 	Strahler Ø 80 mm, weiß	1,15 Euro pro STK/pce
7620130 	Strahler 70x30 gelb, selbstklebend	1,15 Euro pro STK/pce

Artikelnummer:	Beschreibung:	Preis in Euro
7620150 	Strahler 94x44 gelb, genietet	1,10 Euro pro STK/pce
7973250 	Rote Fahne 300x300 mm mit Schlussleuchte und Dreieck, Anschlusskabel 2-polig - 10 m lang	95,00 Euro pro STK/pce
7690388 	Stecker 7pol. ASS II links gelb für LED Leuchten, incl. Verbinder, Kontakte, Tüllen	13,50 Euro pro STK/pce
7690388-1 	Stecker 7pol. ASS II rechts grün für LED Leuchten, incl. Verbinder, Kontakte, Tüllen	13,50 Euro pro STK/pce
7690390 	Bajonett-Stecker gelb mit Kontaktbuchse links für Mehrkammerleuchten	4,80 Euro pro STK/pce
7690395 	Bajonett-Stecker grün mit Kontaktbuchse rechts für Mehrkammerleuchten	4,80 Euro pro STK/pce

5.6 Leuchtmittel

  		
<div style="display: flex; justify-content: space-around; text-align: center;"> Sofitte Glassockelbirne Kugellampe </div>		
Artikelnummer:	Beschreibung:	Preis in Euro
7610108	Kugellampe 12 V, 4 W	0,80 Euro pro STK/pce
7610110	Kugellampe 12 V, 5 W	0,80 Euro pro STK/pce
7610120	Kugellampe 12 V, 10 W	0,80 Euro pro STK/pce
7610135	Kugellampe 12V, 21/5 W (2-Phasen-Lampe)	0,85 Euro pro STK
7610130	Kugellampe 12 V, 21 W	1,00 Euro pro STK/pce
7615110	Sofitte 12 V, 10 W	0,80 Euro pro STK/pce
7615100	Sofitte 12 V, 5 W	0,80 Euro pro STK/pce
7615120	Sofitte 24 V, 10 W	1,10 Euro pro STK/pce
7616100	Glassockelbirne 12 V, 5 W (für Seitenmarkierungsleuchte)	0,80 Euro pro STK/pce

5.7 Kabelsätze



Kabelsatz für Lichtleiste



Kabel mit 2 Stecker







Artikelnummer:	Beschreibung:	Preis in Euro
7690399	Kabelsatz für Lichtleiste 1,3 m mit Mehrkammerleuc mit 7-pol. Steckdose u. Bajonettstecker	17,00 Euro pro STK/pce
7690400	Kabelsatz für Lichtleiste 1,5 m mit Mehrkammerleuc mit 7-pol. Steckdose u. Bajonettstecker	18,90 Euro pro STK/pce
7690410	Kabelsatz für Lichtleiste 1,6 m mit Mehrkammerleuc mit 7-pol. Steckdose u. Bajonettstecker,	19,90 Euro pro STK/pce
7690420	Kabelsatz für Lichtleiste 1,8 m mit Mehrkammerleuc mit 7-pol. Steckdose u. Bajonettstecker	21,00 Euro pro STK/pce
7690430	Kabelsatz für Lichtleiste 2,0 m mit Mehrkammerleuc mit 7-pol. Steckdose u. Bajonettstecker	22,00 Euro pro STK/pce
7690440	Kabelsatz für Lichtleiste 2,2 m mit Mehrkammerleuc mit 7-pol. Steckdose u. Bajonettstecker	23,00 Euro pro STK/pce
7690600	Kabel 7-polig mit 2 Stecker 7-polig montiert, 5 m lang	30,00 Euro pro STK/pce
7690605	Kabel 7-polig mit 2 Stecker 7-polig montiert, 5,5 m lang	31,00 Euro pro STK/pce
7690610	Kabel 7-polig mit 2 Stecker 7-polig montiert, 6 m lang	32,00 Euro pro STK/pce

5.8 Kabel (Meterware)





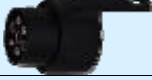

Artikelnummer:	Beschreibung:	Preis in Euro
7690090	Kabel 1x1 mm ² - schwarz, pro Meter	0,70 Euro pro m
7690130	Kabel 2x0,75 mm ² - schwarz, pro Meter	1,20 Euro pro m
7690135	Kabel 3x0,75 mm ² - schwarz, pro Meter	1,30 Euro pro m
7690137	Kabel 4x0,75 mm ² - schwarz, pro Meter	1,60 Euro pro m
7690138	Kabel 5x0,75 mm ² - schwarz, pro Meter	2,20 Euro pro m
7690140	Kabel 7x0,75 mm ² - schwarz, pro Meter	3,20 Euro pro m
7690145	Kabel 7x0,75 + 1x1,00 mm ² , 8polig schwarz, pro Meter	3,70 Euro pro STK/pce

5.9 Stecker und Adapter

Artikelnummer:	Beschreibung:	Preis in Euro
7640150 	Stecker 7-polig Kunststoff	3,20 Euro pro STK/pce
7640130 	Stecker 13-polig Kunststoff	12,60 Euro pro STK/pce
7630130 	Steckdose 7-polig	5,20 Euro pro STK/pce
7630110 	Steckdose 13-polig	27,50 Euro pro STK/pce
7632102 	Kurz-Adapter 13-7-polig ohne Kabel (Anhänger 7-polig, Auto 13-polig)	16,00 Euro pro STK/pce
7632108 	Mini-Kurz-Adapter 7-13-polig, schwarz (Anhänger 13-polig, Auto 7-polig)	14,00 Euro pro STK/pce
7642100 	Steckerhalter für 7- und 13-polige Stecker	2,00 Euro pro STK

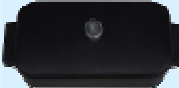



5.10 Verteilerdosen







Artikelnummer:	Beschreibung:	Preis in Euro
7662200 	Kabelverbinder 2-polig, wasserdicht	1,60 Euro pro STK/pce
7692100 	Kabelverbinder 7-polig, einfach, offen (Klemmleiste)	15,40 Euro pro STK/pce
7692110 	Kabelverbinder 8 polig, spritzwassergeschützte Verteilerdose mit Schraubanschlüssen	23,50 Euro pro STK/pce
7692120 	Kabelverbinder 16-polig, spritzwassergeschützte Verteilerdose mit Flachsteckanschlüssen	32,00 Euro pro STK/pce

6 Anhängerzubehör für Bootstransport

6.1 Windenstände

6.1.1 Windenstände komplett

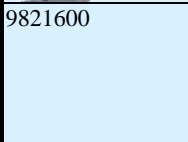
Artikelnummer:	Beschreibung:	Preis in Euro
9810205 	Windenhalter für Sliptrailer 250 - 450 S zum Aufschrauben an Kupplung für Seilwinde	28,00 Euro pro STK/pce
9810400 	Windenhalter zum Anklemmen an Zugdeichsel Anhängertyp 450 S für FD oder wenn genügend Platz, bei einer verlängerten Zugdeichsel montiert werden.	38,00 Euro pro STK/pce
9820200-R6	Windenstand bis 550 kg zul. Gesamtgewicht, für 60 mm Rundrohr, höhenverstellbar, eingeschoben ca. 40 cm hoch, ausgezogen ca. 56 cm hoch MIT Befestigungsschrauben und Buggummi OHNE Seilwinde	88,00 Euro pro STK/pce
9820200-R7 	Windenstand bis 550 kg zul. Gesamtgewicht, für 70 mm Rundrohr, höhenverstellbar, eingeschoben ca. 40 cm hoch, ausgezogen ca. 56 cm hoch MIT Befestigungsschrauben und Buggummi OHNE Seilwinde	88,00 Euro pro STK/pce
9823000 	Windenstand bis 550 kg zul. Gesamtgewicht, höhenverstellbar, mit Buganschlagplatte eingeschoben ca. 40 cm hoch, ausgezogen ca. 56 cm hoch MIT Befestigungsschrauben und Buganschlagplatte OHNE Seilwinde und Umlenkrollensatz	120,00 Euro pro STK/pce



Artikelnummer:	Beschreibung:	Preis in Euro
9286800 	Windstand mit beweglichen Buganschlagplatten (rot) bis 750 kg zul. Gesamtgewicht, für Schlauchboot NUR Buganschlag höhenverstellbar! OHNE Seilwinde	130,00 Euro pro STK/pce
9441050 	Windstand neigungsverstellbar mit Gurtwinde 351 kp für Jet-Ski 450/ 650 JST	170,00 Euro pro STK/pce
9820200 	Windstand bis 550 kg zul. Gesamtgewicht, für Vierkant 60x60 mm, höhenverstellbar, eingeschoben ca. 40 cm hoch, ausgezogen ca. 56 cm hoch MIT Befestigungsschrauben und Buggummi OHNE Seilwinde	78,00 Euro pro STK/pce
9820600 	Windstand von 650 bis 1300 kg zul. Gesamtgewicht für Stahl-Motorboothänger, höhenverstellbar eingeschoben ca. 42 cm hoch, ausgezogen ca. 58 cm hoch MIT Befestigungsschrauben und Buganschlag OHNE Seilwinde	103,00 Euro pro STK/pce
9821000 	Windstand von 1500 bis 2000 kg zul. Gesamtgewicht für Stahl-Motorboothänger, höhenverstellbar eingeschoben ca. 47 cm hoch, ausgezogen ca. 69 cm hoch MIT Befestigungsschrauben und Buganschlag OHNE Seilwinde	160,00 Euro pro STK/pce
9821600 	Windstand von 2200 bis 3500 kg zul. Gesamtgewicht für Stahl-Motorboothänger, höhenverstellbar eingeschoben ca. 74 cm hoch, ausgezogen ca. 102 cm hoch MIT Befestigungsschrauben und Buganschlag OHNE Seilwinde	195,00 Euro pro STK/pce
9271340 	Bugstütze - Wasserskiboot bis 2000 kg, komplett für Rohr 60x60 mm	270,00 Euro pro STK/pce

Artikelnummer:	Beschreibung:	Preis in Euro
9271350	Bugstütze - Wasserskiboot ab 2200 kg, komplett für Rohr 60x60 mm	295,00 Euro pro STK/pce

6.1.2 *Windenstand mit einsteckbarer Maststütze*

Artikelnummer:	Beschreibung:	Preis in Euro
9820400	 <p>Windenstand bis 550 kg zul. Gesamtgewicht mit einsteckbarer Maststütze, für Vkt-Rohr 60x60 mm, MIT Befestigungsschrauben</p>	135,00 Euro pro STK
9820550	Windenstand von 650 bis 1300 kg zul. Gesamtgewicht mit einsteckbarer Maststütze, für Vkt-Rohr 60x60 mm, MIT Befestigungsschrauben	170,00 Euro pro STK

6.1.3 Windenstand-Oberteile mit Bowguard





Artikelnummer:	Beschreibung:	Preis in Euro
9823020	Windenstand-Oberteil 550 kg zul. Gesamtgewicht mit Buganschlagplatte für Schlauchboote, OHNE Umlenkrolle und Seilwinde	85,00 Euro pro STK/pce
9820220	 Windenstand-Oberteil bis 550 kg Gesamtgewicht (50x30 mm für Außenteil 60x40 mm), MIT Buggummi	44,00 Euro pro STK/pce
9820620	 Windenstand-Oberteil bis 1300 kg Gesamtgewicht (40x40 mm für Außenteil 50x50 mm), MIT Buganschlag	67,00 Euro pro STK/pce
9821020	 Windenstand-Oberteil bis 2000 kg (50x50 mm für Außenteil 60x60 mm), MIT Buganschlag	90,00 Euro pro STK/pce
9821620	Windenstand-Oberteil bis 3500 kg Gesamtgewicht (60x60 mm für Außenteil 70x70 mm), MIT Buganschlag	107,00 Euro pro STK/pce

6.1.4 Bugstützen auf fester Höhe

		
Artikelnummer:	Beschreibung:	Preis in Euro
9270400	Bugstütze für Segelboote 600 mm hoch verzinkt mit Buganschlag und Aufnahme für Winde Mit Befestigungsschrauben	118,00 Euro pro STK/pce
9270600	Bugstütze für Segelboote 700 mm hoch verzinkt mit Buganschlag und Aufnahme für Winde Mit Befestigungsschrauben	125,00 Euro pro STK/pce

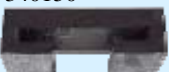
		
Artikelnummer:	Beschreibung:	Preis in Euro
9270800	Bugstütze für Segelboote 800 mm hoch verzinkt mit Buganschlag und Aufnahme für Winde Mit Befestigungsschrauben	135,00 Euro pro STK/pce
9271000	Bugstütze für Segelboote 1000 mm hoch verzinkt mit Buganschlag und Aufnahme für Winde Mit Befestigungsschrauben	145,00 Euro pro STK/pce

6.1.5 Bow-Guard bzw. Buggummi





Artikelnummer:	Beschreibung:	Preis in Euro
9582400 	Polsterplatte 300x120 mm mit Aufnahme 80 mm für Windenstand	23,00 Euro pro STK/pce
7340150 	Profilgummi 50x6 mm (Meterware) Preis pro cm; passende Nieten Art-Nr. 7810140	0,36 Euro pro cm
9231400 	Profilgummi 50x6 mm (20 cm Stück), für Buganschlag von 550 kg Windenstand mit Niete	9,80 Euro pro STK/pce
7290100 	Bow-Guard für 50 mm breite Aufnahme, Lochbohrung 10 mm	9,50 Euro pro STK/pce
7290120 	Bow-Guard für 75 mm breite Aufnahme, Lochbohrung 13 mm	12,50 Euro pro STK/pce





Artikelnummer:	Beschreibung:	Preis in Euro
7290125-2 	Bow-Guard für 80 mm breite Aufnahme, rot Lochbohrung 13 mm	13,50 Euro pro STK/pce
7290125-1 	Bow-Guard für 80 mm breite Aufnahme, grau Lochbohrung 13 mm	13,50 Euro pro STK/pce
7290130 	Bow-Guard für 100 mm breite Aufnahme, Lochbohrung 13 mm	14,00 Euro pro STK/pce
7290140 	Bow-Guard Polyurethan RP 3 für 75 mm breite Aufnahme, Lochbohrung 13 mm	13,50 Euro pro STK/pce
7290150 	Bow-Guard Polyurethan RP 404 für 100 mm breite Aufnahme, Lochbohrung 13 mm	19,50 Euro pro STK/pce









6.1.6 Umlenkrollen bzw. Umlenkrollensatz

Artikelnummer:	Beschreibung:	Preis in Euro
7270180 	Jet-Ski Bow-Guard PWC 4, mit U-Bügel zu festigen ohne U-Bügel	15,00 Euro pro STK/pce
9829000 	Umlenkrollensatz für Windenstand mit Halterung für Seilwinde	36,00 Euro pro STK/pce
9829000-G 	Umlenkrollensatz für Windenstand mit Halterung für Gurtbandwinde	57,00 Euro pro STK

6.2 Winden und Windenzubehör

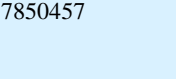

Artikelnummer:	Beschreibung:	Preis in Euro
9815000 	Winde AL-KO 351 kp bis 550 kg Anhänger gesamt Gewicht, mit 6 m - 4 mm Seil und kleinem Sicherheitshaken	80,00 Euro pro STK/pce
9815052 	Winde AL-KO 501 kp bis 1000 kg Anhänger gesamt Gewicht, mit 7 m - 5 mm Seil und kleinem Sicherheitshaken	112,00 Euro pro STK/pce
9815200 	Winde AL-KO 901 kp bis 2000 kg Anhänger gesamt Gewicht, mit 8,5 m - 6 mm Seil und kleinem Sicherheitshaken (kurze Kurbel)	160,00 Euro pro STK/pce
9815250 	Winde AL-KO 901 kp ab 2000 kg Anhänger gesamt Gewicht, mit 8,5 m - 6 mm Seil und kleinem Sicherheitshaken (lange Kurbel)	160,00 Euro pro STK/pce

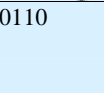
Artikelnummer:	Beschreibung:	Preis in Euro
9815251 	Winde AL-KO 901 A mit Abrollautomatik bis 3500 kg Anhänger gesamt Gewicht, mit 8,50 m - 6 mm Seil und großem Sicherheitshaken	219,00 Euro pro STK/pce
9815253 	Winde AL-KO 901 A mit Abrollautomatik bis 3500 kg Anh. Ges. Gew., - mit Gurtband und großem Haken	259,00 Euro pro STK/pce
9815260 	Winde WAP Typ 950 bis 3500 kg Anhänger gesamt Gewicht - mit 6 mm Seil 8,5 m mit Haken	172,00 Euro pro STK/pce
9815256	Winde AL-KO 1201 A mit Abrollautomatik bis 3500 kg Anhänger gesamt Gewicht mit Gurtband und großem Haken, verstärkte Ausführung	475,00 Euro pro STK/pce
9881000	Aufpreis für Windengurt bis 1700kg Anh. Ges. Gew., mit Windengurthalter nur für AL-KO Winden	35,00 Euro pro STK/pce
9881010	Aufpreis für Windengurt bis 3500kg Anh. Ges. Gew., mit Windengurthalter nur für AL-KO Winden	40,00 Euro pro STK/pce
9880090-4	Aufpreis für längeres Windenseil 4 mm pro Meter	2,50 Euro pro M
9880090-5	Aufpreis für längeres Windenseil 5 mm pro Meter	2,90 Euro pro M
9880090-5	Aufpreis für längeres Windenseil 6 mm pro Meter	3,30 Euro pro M
7305104 	Elektro-Winde B 50 -12 V - Seil 12 x 6 mm, bis Bootsgewicht 2000 kg, automatische Bremse, Freilauf, Kabelfernbedienung	349,00 Euro pro STK/pce





Artikelnummer:	Beschreibung:	Preis in Euro
7305105 	Elektro-Winde Delta 8.0 -12 V - Seil 29 x 8 mm, bis Bootsgewicht 3000 kg,	529,00 Euro pro STK/pce
7850440 	Windengurt 35 mm breit, 6,5 m lang mit kleinem Sicherheitshaken, bis 651 kp Winde, ohne Windengurthalter	18,00 Euro pro STK/pce
7850445 	Windengurt 35 mm breit, 6,5 m lang mit großem Sicherheitshaken, bis 651 kp Winde, ohne Windengurthalter	27,00 Euro pro STK/pce
7850455 	Windengurt 50 mm breit, 7,5 m lang mit kleinem Sicherheitshaken, ab 901 kp Winde, ohne Windengurthalter	29,00 Euro pro STK/pce
7850457 	Windengurt 50 mm breit, 7,50 m lang mit großem Sicherheitshaken, ab 901 kp Winde, ohne Windengurthalter	38,00 Euro pro STK/pce
7312500 	Windengurthalter für AL-KO Seilwinde Typ 501 kp mit Splint	7,50 Euro pro STK/pce
7312501 	Windengurthalter für ALKO-Seilwinde Typ 651 kp mit Splint	7,50 Euro pro STK/pce
7312502 	Windengurthalter für ALKO und WAP-Seilwinde ALKO Typ 901 kp, WAP Typ 950	7,50 Euro pro STK/pce
7310100 	Stahlseil Ø 4mm - 6 m lang mit kleinem Haken	9,50 Euro pro STK/pce
7310110 	Stahlseil Ø 5mm - 7 m lang mit kleinem Haken	12,50 Euro pro STK/pce



Artikelnummer:	Beschreibung:	Preis in Euro
7310120	Stahlseil Ø 6 mm - 8,5 m lang mit kleinem Haken	17,50 Euro pro STK/pce
7310122	Stahlseil Ø 6 mm - 8,50 m lang mit großem Haken	39,00 Euro pro STK/pce
7310125	Stahlseil Ø 8 mm - 8,50 m lang mit großem Haken	56,00 Euro pro STK/pce
7312440	Karabinerhaken 70x7 mm verzinkt	1,00 Euro pro STK/pce
9810850	Umlenkrollensatz zur Kraftreduzierung für Seilwinden bis Zugkraft 500 kg 1x Umlenkrolle mit Haken und Gegenhalter für Windenstand	45,00 Euro pro STK/pce
7300155	Windenkurbel für AL-KO-Seilwinde Typ 501 kp und 901 kp (kurze Kurbel) (Mitte Handgriff - Mitte Loch 23cm)	35,00 Euro pro STK/pce
7300157	Windenkurbel für AL-KO-Seilwinde Typ 901 kp (lange Kurbel) (Mitte Handgriff - Mitte Loch 30cm)	49,00 Euro pro STK/pce
7300158	Windenkurbel für AL-KO-Seilwinde Typ 901 A und 1201 A (Mitte Handgriff - Mitte Loch 30 cm)	60,00 Euro pro STK/pce
7300159	Windenkurbel fest für WAP Seilwinde Typ 950 (Mitte Handgriff - Mitte Loch 27,5 cm)	52,00 Euro pro STK/pce
7300159-10	Windenkurbel abnehmbar für WAP Seilwinde Typ 950 (Mitte Handgriff - Mitte Loch 27,5 cm)	49,00 Euro pro STK/pce

6.3 Bugunterstützung

Artikelnummer:	Beschreibung:	Preis in Euro
9286000 	Bugunterstützung bis Tiefgang 75 cm verzinkt für Vkt-Rohr 60x60 mm Mit Befestigungsschrauben	120,00 Euro pro STK/pce
9286010	Bugunterstützung bis Tiefgang 120 cm verzinkt für Vkt-Rohr 60x60 mm Mit Befestigungsschrauben	140,00 Euro pro STK/pce
9286030	Bugunterstützung ab Tiefgang 120 cm verzinkt, für Vkt-Rohr 60x60 mm Mit Befestigungsschrauben	160,00 Euro pro STK/pce
9289200 	Bugunterstützungs-Platte mit Gummi ohne Einsteckteil	35,00 Euro pro STK/pce

6.4 Maststützen und Zubehör

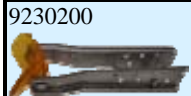
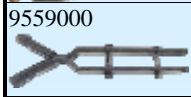
Artikelnummer:	Beschreibung:	Preis in Euro
		
9554400 	Maststütze einsteckbar rund 3/4 Zoll für 250 S (Unterteil 600 mm/ Oberteil 600 mm)	42,00 Euro pro STK
9554600	Maststütze einsteckbare rund 3/4 Zoll für 250 S (Unterteil 600 mm / Oberteil 1000 mm)	52,00 Euro pro STK
9554800 	Maststütze einsteckbar vierkant gekröpft 350 S / 450 S (Unterteil 600 mm / Oberteil 600 mm)	49,00 Euro pro STK
9555800 	Maststütze einsteckbar vierkant 34x34 mm gerade (1000 mm) für 450 S z. B. O-Jolle, Pirat	45,00 Euro pro STK
9885500	Maststütze verlängerte für Reisemobile für 350 V / 450 V (Aufpreis)	40,00 Euro pro STK
9552000 	Mast und Bugstütze für Segelboote für 450 A/B/C für 60x60mm	67,00 Euro pro STK/pce

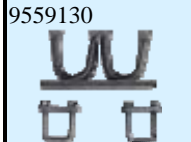
Artikelnummer:	Beschreibung:	Preis in Euro
 9230200	Alu-Bowstop geschraubt mit Poly Bow-Guard	56,00 Euro pro STK/pce
 9559000	Maststützen-Buganschlag geschraubt, Stahl verzinkt	14,60 Euro pro STK/pce
 9559100	Mastschelle geklemmt senkrecht für 1 Masten für Rohr 40x40 mm, für Doppelstock Anhänger	58,00 Euro pro Paar/pair
 9559110	Mastschelle geklemmt senkrecht für 2 Masten für Rohr 40x40 mm, für Doppelstock Anhänger	65,00 Euro pro Paar/pair
 9559130	Mastschelle geklemmt waagrecht für 2 Masten für Rohr 40x40 mm, für Doppelstock Anhänger	65,00 Euro pro Paar/pair







6.5 Kielanschläge



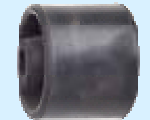

		
Artikelnummer:	Beschreibung:	Preis in Euro
9450410	Kielanschlag Alu (für Kielwanne) vierkant 40x40 mm	35,00 Euro pro STK/pce
9450210	Kielanschlag Stahl verzinkt (für Kielwanne) vierkant 40x40 mm	29,00 Euro pro STK/pce

6.6 Bootsrollen

6.6.1 Kielrollen







		
Artikelnummer:	Beschreibung:	Preis in Euro
7280102	Kielrolle 130 mm rot, Durchmesser 20 mm	6,00 Euro pro STK
7280101	Kielrolle 130x80 mm grau PP/TP, Lochdurchmesser 16 mm Innendurchmesser 48,5 mm PP/TP = Polypropylen-Kern mit Thermoplast-Lauffläche	8,00 Euro pro STK/pce
7280120-10	Kielrolle 100x50 mm, schwarz gerade Lochdurchmesser Ø 16 mm	8,50 Euro pro STK/pce
7280120-15	Kielrolle 150x64 mm, schwarz gerade Lochdurchmesser Ø 16 mm	9,20 Euro pro STK/pce
7280109	Plastik-Kielrolle 200x75 mm gelb, Lochdurchmesser 17 mm	11,50 Euro pro STK/pce
7280110	Gummi-Kielrolle 200x80 mm schwarz mit Kunststoffbuchse, Lochdurchmesser 16 mm Innendurchmesser 60 mm	10,40 Euro pro STK/pce
7280135	Gummi-Kielrolle 250x90 mm schwarz mit Kunststoffbuchse, Lochdurchmesser 16 mm Innendurchmesser 55 mm	15,00 Euro pro STK/pce
7280140	Gummi-Kielrolle 300x80 mm schwarz mit Kunststoffbuchse, Lochdurchmesser 16 mm Innendurchmesser 55 mm	22,00 Euro pro STK/pce







Artikelnummer:	Beschreibung:	Preis in Euro
7280190 	Trompetenrolle 129x78 mm rot, Lochdurchmesser 19 mm Innendurchmesser 50 mm	4,90 Euro pro STK/pce
7275100 	Hartgummirolle 80x65 mm schwarz, Lochdurchmesser 16 mm	7,00 Euro pro STK/pce
7275150 	Seitenstützrolle 120x74 mm PP/TP grau, konische Achsaufnahme für 20 mm Achserohr beidseitig außen ca. 23,5 mm PP/TP = Polypropylen-Kern mit Thermoplast-Lauffläche	8,90 Euro pro STK/pce
7275155 	Seitenstützrolle 120x74 mm PP/TP rot, konische Achsaufnahme für 20 mm Achserohr PP/TP = Polypropylen-Kern mit Thermoplast-Lauffläche	8,90 Euro pro STK/pce
7280242-16 	Polyrolle PP/PU 200x98 mm grau, ohne Seitendeckel, Lochdurchmesser 16 mm Innendurchmesser 62 mm PP/PU = Polyamid-Kern mit Polyurethan-Lauffläche	17,50 Euro pro STK/pce
7280245-16 	Polyrolle PP/PU 200x98 mm rot, mit Seitendeckel Lochdurchmesser 16 mm Innendurchmesser 62 mm PP/PU = Polyamid-Kern mit Polyurethan-Lauffläche	18,50 Euro pro STK/pce
7280247-1 	Rollenendkappen grau 98x27 mm Lochbohrung 16,5 mm; Material Polypropylen	4,00 Euro pro STK/pce
7280247 	Rollenendkappen rot 98x27 mm Lochbohrung 16,5 mm; Material Polypropylen	4,00 Euro pro STK/pce



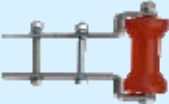

Artikelnummer:	Beschreibung:	Preis in Euro
7270160 	Polyrolle 130x75 mm RP 5, Lochdurchmesser 16 mm Innendurchmesser 44 mm	15,00 Euro pro STK/pce
7270100 	Polyrolle 200x80 mm RP 8, Lochdurchmesser 16 mm Innendurchmesser 54 mm	32,00 Euro pro STK/pce
7270110 	Polyrolle 250x80 mm RP 10, Lochdurchmesser 16 mm Innendurchmesser 54 mm	38,00 Euro pro STK/pce
7270120 	Polyrolle 300x80 mm RP 12, Lochdurchmesser 16 mm Innendurchmesser 54 mm	42,00 Euro pro STK/pce
7270130 	Polyrolle 300x60 mm RP 212, gerade, Lochdurchmesser 16 mm	34,00 Euro pro STK/pce
7270140 	Polyrolle RP 44 Seitenstützrolle, Lochdurchmesser 21 mm Breite 86 mm	22,00 Euro pro STK/pce
7270151 	Polyrolle 190x160 mm HRP 87, Centerloader, Lochdurchmesser 16 mm Innendurchmesser 52 mm	62,00 Euro pro STK/pce
7270147 	Poly-V-Rolle 70x72 mm RP 443, Lochdurchmesser 12 mm Innendurchmesser 46 mm	14,00 Euro pro STK/pce
7270146 	Poly-V-Rolle 88x80 mm RP 444, Lochdurchmesser 12 mm Innendurchmesser 51 mm	13,50 Euro pro STK/pce
7270148 	Polyrolle-Endkappe RP 434, Ø außen 130 mm Ø innen 81 mm, Breite 50 mm	12,00 Euro pro STK/pce



Artikelnummer:	Beschreibung:	Preis in Euro
7270165 	Poly-End-Cap Roller 22x82 mm RP 32, Lochdurchmesser 12 mm	78,00 Euro pro STK/pce

6.6.2 Kielrollen mit Halter

Artikelnummer:	Beschreibung:	Preis in Euro
9460420 	Kielrolle 130x80 mm grau mit Flachhalterung verzinkt für Vkt. 60x60 mm (für 450 A/ B/ C) PP/TP = Polypropylen-Kern mit Thermoplast-Laufläche	25,00 Euro pro STK/pce
9460820 	Kielrolle 130x80 mm grau mit Winkelhalterung verzinkt für Quertraverse (für 550 M/650 M/B 700 M/750 M) ohne Befestigungsschrauben	29,00 Euro pro STK/pce
9193790 	Kielrolle 200x80 mm rot mit verstellbarer Halterung für Quertraverse 60x40 mm, incl. Bügel	89,00 Euro pro STK/pce
9461632 	Polyrolle PP/PU 200x98 mm grau mit kürzerer Stahl-Halterung bis 2000 kg PP/TP = Polypropylen-Kern mit Thermoplast-Laufläche	57,00 Euro pro STK/pce
9461640 	Polyrolle PP/PU 200x98 mm rot mit kürzerer Stahl-Halterung bis 2000 kg PP/PU = Polyamid-Kern mit Polyurethan-Laufläche	57,00 Euro pro STK/pce
9462722 	Polyrolle PP/PU 200x98 mm grau mit längerer Stahl-Halterung ab 2200 kg PP/PU = Polyamid-Kern mit Polyurethan-Laufläche	62,00 Euro pro STK/pce

Artikelnummer:	Beschreibung:	Preis in Euro
9462730 	Polyrolle PP/PU 200x98 mm rot mit längerer Stahl-Halterung ab 2200 kg PP/PU = Polyamid-Kern mit Polyurethan-Lauffläche	62,00 Euro pro STK/pce
9463600 	Kielrolle 300x80 mm schwarz mit längerer Stahl-Halterung bis 3500 kg, Lochabstand 175 und 225 mm	67,00 Euro pro STK/pce
9460200 	Polyrolle 130 mm gelb mit Stahl-Flachhalterung bis 550 kg für Vkt. 60x60 mm mit Schrauben	33,50 Euro pro STK/pce
9461000 	Polyrolle 130 mm gelb mit Stahl-Winkelhalterung bis 1000 kg, Lochabstand 17,5 cm	41,00 Euro pro STK/pce
9461400 	Polyrolle 200 mm gelb mit Stahl-Halterung kurz bis 2000 kg	69,00 Euro pro STK/pce
9462600 	Polyrolle 200 mm gelb mit Stahl-Halterung lang ab 2200 kg	74,00 Euro pro STK/pce
9463400 	Polyrolle 300 mm gelb mit Stahl-Halterung lang ab 2200 kg	95,00 Euro pro STK/pce

Artikelnummer:	Beschreibung:	Preis in Euro
7270150 	Polyrolle HRP 87B gelb Centerloader mit Stahl-Halterung (für hinterste Quertraverse)	75,00 Euro pro STK/pce
9464200 	Polyrolle dreiteilig (RP 434 + RP 444) gelb mit Stahl-Halterung	98,00 Euro pro STK/pce
9461260-02 	Polyrolle PP/PU 200x98 mm grau mit Stahlhalter gelb verzinkt für 40 mm Quertraverse	64,00 Euro pro STK/
9461260-01 	Polyrolle PP/PU 200x98 mm rot mit Stahlhalter gelb verzinkt für 40 mm Quertraverse	64,00 Euro pro STK/
9461260-03 	Polyrolle 200x80 mm gelb mit Stahlhalter gelb verzinkt für 40 mm Quertraverse	81,00 Euro pro STK/
9464800 	Polyrolle 130x75 mm gelb mit Alu-Gusshalter natur für 40 mm Quertraverse	66,00 Euro pro STK/pce

Artikelnummer:	Beschreibung:	Preis in Euro
9465200 	Polyrolle 200x80 mm gelb mit Alu-Gusshalter natur für 40 mm Quertraverse	88,00 Euro pro STK/pce
9465600	Polyrolle 250x90 mm gelb mit Alu-Gusshalter natur für 40 mm Quertraverse	102,00 Euro pro STK/pce
9465800 	Polyrolle 300x90 mm gelb mit Alu-Gusshalter natur für 40 mm Quertraverse	106,00 Euro pro STK/pce
9468550-1 	Kielrollenhalter mit Tefloneinweiser, mit Polyrolle 200 mm	160,00 Euro pro STK/pce









6.6.3 Kielrollenbolzen





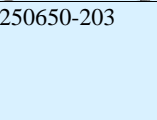



Artikelnummer:	Beschreibung:	Preis in Euro
9251311	Bolzen Stahl verzinkt Ø 16 mm für Kielrolle 200 mm (Gesamtlänge: 245 mm) mit Schnellbefestigungsfedern	9,50 Euro pro STK/pce
9250800	Bolzen Stahl verzinkt 20 mm für Kielrolle 200 mm rot (Gesamtlänge: 245 mm) mit Schnellbefestigungsfedern	12,50 Euro pro STK/pce
9250750	Bolzen Stahl verzinkt Ø 18 mm für Kielrolle 200 mm (Gesamtlänge 245 mm) mit Schnellbefestigungsfedern	12,50 Euro pro STK/pce
9251312	Bolzen Stahl verzinkt Ø 16 mm für Kielrolle 250 mm (Gesamtlänge: 295 mm) mit Schnellbefestigungsfedern	12,00 Euro pro STK/pce
9251313	Bolzen Stahl verzinkt Ø 16 mm für Kielrolle 300 mm (Gesamtlänge: 345 mm) mit Schnellbefestigungsfedern	13,20 Euro pro STK/pce
7730210 	Schnellbefestigungsfeder 16 mm	0,60 Euro pro STK/pce



Artikelnummer:	Beschreibung:	Preis in Euro
7730218	Schnellbefestigungsfeder 18 mm	0,70 Euro pro STK
7730220	Schnellbefestigungsfeder 20 mm	0,80 Euro pro STK/pce
9250520	Buchse - Stahl für Kielrolle 130 mm Ø 16 mm mit Schraube M12	6,10 Euro pro STK/pce
9250550	Buchse - Stahl für Kielrolle 200 mm, Ø 16 mm mit Schraube M12	8,20 Euro pro STK/pce
9250650-203	Buchse - Stahl 16x2 - 203 mm für Kielrolle 200 auf ECO- Halterung passend zu Artikel 9468350	8,00 Euro pro STK/pce
9250560	Buchse - Stahl für Kielrolle 250 mm, Ø 16 mm mit Schraube M12	9,20 Euro pro STK/pce
9250570	Buchse - Stahl für Kielrolle 300 mm, Ø 16 mm mit Schraube M12	11,00 Euro pro STK/pce



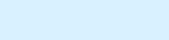



6.6.4 Kielrollenhalter



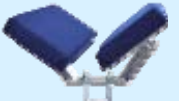
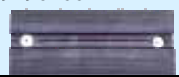

Artikelnummer:	Beschreibung:	Preis in Euro
9467400 	Kielrollenhalter Stahl bis 2000 kg, für Kielrolle 200mm ca. 155 mm lang, Lochabstand 175 mm ohne Bolzen, ohne Kielrolle!	24,00 Euro pro STK/pce
9467800 	Kielrollenhalter Stahl ab 2200 kg, lang ca. 20,5 cm lang, Lochabstand 175 mm ohne Bolzen, ohne Kielrolle	27,00 Euro pro STK/pce
9468400-05 	Kielrollenhalter Stahl für Kielrolle 300 mm, ca. 155 mm lang, für Lochabstand 175 und 225 mm	36,00 Euro pro STK/pce
9468350 	Kielrollenhalter höhenverstellbar für Eco-Trailer mit Schrauben M 12, ohne Bolzen zum Aufstecken auf Lasche mit 16 mm Bohrung Es ergibt sich eine Erhöhung von 2 - 9 cm Benötigt wird dann die Stahl-Buchse mit Innengewinde für M 12 Schrauben (Art-Nr.: 9250650-203).	24,00 Euro pro STK/pce
9250650-203 	Buchse - Stahl 16x2 - 203 mm für Kielrolle 200 auf ECO- Halterung passend zu Artikel 9468350	8,00 Euro pro STK/pce
9461250-16 	Kielrollenhalter für Eco, vorderste Traverse für Rolle 200 mm, 16 mm Bohrung	30,00 Euro pro STK/pce
9468530 	Stahl-Halterung für dreiteilige Polyrolle mit Bolzen (Schraube M 12 + Mutter)	51,00 Euro pro STK/pce
7270152 	Stahl-Halter für Centerloader (ohne Bolzen)	33,00 Euro pro STK/pce

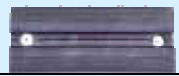
Artikelnummer:	Beschreibung:	Preis in Euro
9193780 	Aufnahmehalter hinten für Kielrollen-Vierkant-Stütze, für Quertraverse 60/70x40 mm incl. Bügel für Schlauchboot Anhänger Typ SRK	26,00 Euro pro STK/pce
9193785 	Aufnahmehalter vorne für Kielrollen-Vierkant-Stütze, für Quertraverse 60/ 70x40 mm incl. Bügel für Schlauchboot Anhänger Typ SRK	26,00 Euro pro STK/pce
9469105 	Kielrollenhalterung für Kielrolle 200 mm rot (SRK) Lochdurchmesser 17 mm	42,00 Euro pro STK/pce
9460255 	Kielrollenflachhalterung für Kielrolle 200 mm Lochdurchmesser 17 mm, für Zugrohr 60x60 mm für Schlauchbootanhänger Typ SRK	24,00 Euro pro STK/pce
7380010 	Kielrollenhalter Stahl, für Querteil 40 mm für Kielrolle 200 mm, Lochbohrung 17 mm, gelb verzinkt	33,00 Euro pro STK/pce
7380011 	Kielrollenhalter Stahl, für Querteil 40 mm, verlängert für Kielrolle 200 mm, Lochbohrung 17 mm, gelb verzinkt	39,00 Euro pro STK/pce
7380105-1 	ALU-Kielrollenhalter für Querteil 40 mm (weiß oder silber lackiert), pro Stück Aufpreis für andere Farben auf Anfrage!	24,50 Euro pro STK/pce
7380105 	ALU-Kielrollenhalter für Querteil 40 mm (Alu natur) pro Stück	20,50 Euro pro STK/pce

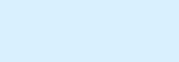
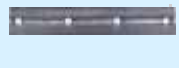



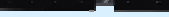

6.7 Auflagen

6.7.1 Langauflagen





Artikelnummer:	Beschreibung:	Preis in Euro
	V-Stütze mit Langauflage 200 mm für 450 A/B/C mit Bügel für Vkt. 60x60 mm	48,00 Euro pro STK/pce
	V-Stütze mit Schlauchbootauflagen 200 mm für 450 A/B/C mit Bügel für Vkt. 60x60 mm	61,00 Euro pro STK/pce
	V-Stütze mit Polsterplatten 160x260 mm mit Bügel für Vkt. 60x60 mm	75,00 Euro pro STK/pce
	Langauflage 200 mm mit Profilgummi 86 mm breit für 450 A/B/C, für Rohr 34x34 mm	14,50 Euro pro STK/pce
	Schlauchbootauflage 200 mm mit speziellem Profilgummi 90 mm breit für Rohr 34x34mm	21,00 Euro pro STK/pce
	Langauflage 400 mm mit Profilgummi 86 mm breit für 450 B/C, für Rohr 34x34 mm	19,80 Euro pro STK/pce
	Langauflage 500 mm mit Profilgummi 86 mm breit für 450 A, für Rohr 34x34 mm	24,00 Euro pro STK/pce
	Schlauchbootauflage 500 mm mit speziellem Profilgummi 90 mm breit für Rohr 34x34 mm	32,00 Euro pro STK/pce
	Langauflage 300 mm mit Profilgummi 75 mm breit für Rohr 40x40 mm	28,00 Euro pro STK/pce
	Langauflage 400 mm mit Profilgummi 75 mm breit für Rohr 40x40 mm	32,00 Euro pro STK/pce

Artikelnummer:	Beschreibung:	Preis in Euro
9191200 	Langauflage 600 mm mit Profilgummi 75 mm breit für Rohr 40x40 mm	36,00 Euro pro STK/pce
9191400 	Langauflage 750 mm Profilgummi 75 mm breit für Rohr 40x40 mm	40,00 Euro pro STK/pce
9191600 	Langauflage 900 mm mit Profilgummi 75 mm breit für Rohr 40x40 mm	46,00 Euro pro STK/pce
9191900 	Langauflage 1000 mm mit Profilgummi 75 mm breit für Rohr 40x40 mm, für 2 Stützen	62,00 Euro pro STK/pce
9191800 	Langauflage 1000 mm mit Gummiplatten für Rohr 40x40 mm, für 2 Stützen	64,00 Euro pro STK/pce

6.7.2 Gurtauflagen

Artikelnummer:	Beschreibung:	Preis in Euro
 9370200	Stahlgurtauflage mit speziellem Schlauchbootprofilgummi ohne Stützen (für 250 S)	68,00 Euro pro STK/pce
 7850410	Textilgurt weiß (LxBxH) 120x3x1440 mm für 250/350 S (ohne Stützen)	62,00 Euro pro STK/pce
 7850412	Textilgurt weiß (LxBxH) 120x3x1540 mm für 250/350 S (ohne Stützen)	65,00 Euro pro STK/pce
 9370500	Gurthalter lang, verzinkt für Stahlgurtauflage (pro Stück) von 250/350 S für Aufnahme 30 mm	30,00 Euro pro STK/pce
 9370700	Gurthalter lang, verzinkt für Textilgurtauflage (pro Stück) für 250/350 S für Aufnahme 30 mm	32,50 Euro pro STK/pce
 7850405	Gurtauflage für Alu-Slipwagen 40 mm breit mit Schnur, 2670 mm lang	29,00 Euro pro STK/pce

6.7.3 Holzauflagen



Artikelnummer:	Beschreibung:	Preis in Euro
 9390001	Festauflage vorne für 350 S mit Holz und Profilgummi für Aufnahme 40 mm	40,00 Euro pro STK/pce
 9390011	Festauflage vorne für 450/ B 700 S mit Holz und Profilgummi für Aufnahme 40 mm	44,00 Euro pro STK/pce
 9390000	Festauflage hinten für 350 S mit Holz und Profilgummi für Aufnahme 40 mm	54,00 Euro pro STK/pce
 9390010	Festauflage hinten für 450 S/ B 700 S mit Holz und Profilgummi für Aufnahme 40 mm	60,00 Euro pro STK/pce
 9396500	Festauflage vorne für Pirat mit Holz und Profilgummi, passend für Harbeck Anhänger	48,00 Euro pro STK/pce
 9396600	Festauflage hinten für Pirat mit Holz und Profilgummi, passend für Harbeck Anhänger	60,00 Euro pro STK/pce
 9404000	Holzauflage vorne für Querauflage f. 20er Jollenkr mit Profilgummi (2 Stück)	78,00 Euro pro STK/pce
 9401600	Holzauflage vorne für Querauflage für Drachen mit blauen Stoffbezug (2 Stück)	72,00 Euro pro Paar/pair
 9403000	Holzauflage vorne für Querauflage für H-Boot mit blauen Stoffbezug (2 Stück)	72,00 Euro pro Paar/pair
 9405600	Holzauflage vorne für Querauflage für Soling mit Profilgummi (2 Stück)	78,00 Euro pro Paar/pair

6.7.4 Breitauflagen







		
Artikelnummer:	Beschreibung:	Preis in Euro
7352100	Breitauflagen kpl. für 420er mit Schlaufengummi für 40 mm Aufnahme	314,00 Euro pro Paar/pair
7352110	Breitauflagen kpl. für 470er mit Schlaufengummi für 40mm Aufnahme	314,00 Euro pro Paar/pair
7352170	Breitauflagen kpl. für Finn mit Schlaufengummi für 40mm Aufnahme	314,00 Euro pro Paar/pair
7352180	Breitauflagen kpl. für Korsar mit Schlaufengummi für 40 mm Aufnahme	314,00 Euro pro Paar/pair
7352160	Breitauflagen kpl. für FD, Aquilla oder 505 mit Schlaufengummi für 40 mm Aufnahme	384,00 Euro pro Paar/pair
7352250	Breitauflagen kpl. für Pirat mit Schlaufengummi für 40 mm Aufnahme	384,00 Euro pro Paar/pair



6.7.5 Jet-Ski Auflagen

Artikelnummer:	Beschreibung:	Preis in Euro
9196413	Jet-Ski-Holzauflagen 1,30 m - 1,90 m mit Teppich (2 Stück) und Halterungen	120,00 Euro pro STK/pce
9440230	Jet-Ski-Halter für Quertraverse 40 mm mit Befestigung für Holz stehend mit 40 mm Stärke	21,00 Euro pro STK/pce
		

Artikelnummer:	Beschreibung:	Preis in Euro
9440240 	Jet-Ski-Halter für Quertraverse 50 mm mit Befestigung für Holz stehend mit 40 mm Stärke	21,00 Euro pro STK/pce
9440300 	Jet-Ski-Winkelhalterung mit Stütze und Befestigung für Holz liegend, 38 mm Stärke, 120 mm Breite	46,00 Euro pro STK/pce

6.7.6 Catamaran Auflagen

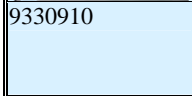
Artikelnummer:	Beschreibung:	Preis in Euro
		
9330800 	Einsteckteil für CAT 740 mm 34x34 mm mit Rolle 130 mm für 450 CA - Dart	44,00 Euro pro STK
9331000 	Einsteckteil für CAT 740 mm 34x34 mm mit Profilgummi für 450 CA - Topcat	36,00 Euro pro STK
9331150 	Einsteckteil für CAT 740 mm 34x34 mm mit Rolle 130 mm um 100 mm erhöht für 450 CA	59,00 Euro pro STK
9331160 	Einsteckteil für CAT 740 mm 34x34 mm mit Profilgummi um 100 mm erhöht für 450 CA	50,00 Euro pro STK
9330200 	Einsteckteil für CAT 850 mm 40x40 mm mit Rolle 200 mm für 550 CA	59,50 Euro pro STK
9330400 	Einsteckteil für CAT 850 mm 40x40 mm mit Profilgummi für 550 CA	43,50 Euro pro STK

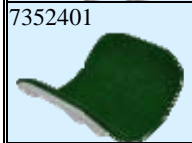
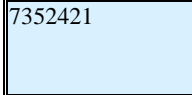





Artikelnummer:	Beschreibung:	Preis in Euro
	Einsteckteil für CAT 850 mm 40x40 mm mit Rolle 200 mm um 100 mm erhöht	73,00 Euro pro STK
	Einsteckteil für CAT 850 mm 40x40 mm mit Profilgummi um 100 mm erhöht	58,00 Euro pro STK
	Catamaran-Schalenauflage Universal V-Form, rot	84,00 Euro pro STK
	Catamaran-Schalenauflage mit Schraubensatz, Universal rund, grau oder grün	97,00 Euro pro STK
	Catamaran-Schalenauflage mit Schraubensatz, Universal rund-breit, grau	102,00 Euro pro STK

6.7.7 Brettauflagen















Artikelnummer:	Beschreibung:	Preis in Euro
9196410	<p>gepolsterte Brettauflagen ca. 1000 mm lang mit 4 Klemmstützen (1 Paar) z. B. für Typ 450 A Die Brettauflagen werden in einzelnen Teilen angeliefert, da man den Teppich erst montieren kann, nachdem die Stützen an den Quertraversen befestigt wurden!</p>	160,00 Euro pro Paar
9196420	<p>gepolsterte Brettauflagen ca. 2000 mm lang auf 4 Klemmstützen (1 Paar) Die Brettauflagen werden in einzelnen Teilen angeliefert, da man den Teppich erst montieren kann, nachdem die Stützen an den Quertraversen befestigt wurden!</p>	212,00 Euro pro Paar
9196400	<p>gepolsterte Brettauflagen bis ca. 3000 mm lang auf 6 Klemmstützen (1 Paar) Frachtkosten auf Anfrage! Die Brettauflagen werden in einzelnen Teilen angeliefert, da man den Teppich erst montieren kann, nachdem die Stützen an den Quertraversen befestigt wurden!</p>	285,00 Euro pro Paar

6.7.8 Schlauchbootauflagen

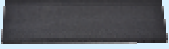

Artikelnummer:	Beschreibung:	Preis in Euro
9196410 	gepolsterte Brettauflagen ca. 1000 mm lang mit 4 Klemmstützen (1 Paar) z. B. für Typ 450 A Die Brettauflagen werden in einzelnen Teilen angeliefert, da man den Teppich erst montieren kann, nachdem die Stützen an den Quertraversen befestigt wurden!	160,00 Euro pro Paar
9196420 	gepolsterte Brettauflagen ca. 2000 mm lang auf 4 Klemmstützen (1 Paar) Die Brettauflagen werden in einzelnen Teilen angeliefert, da man den Teppich erst montieren kann, nachdem die Stützen an den Quertraversen befestigt wurden!	212,00 Euro pro Paar
9196400 	gepolsterte Brettauflagen bis ca. 3000 mm lang auf 6 Klemmstützen (1 Paar) Frachtkosten auf Anfrage! Die Brettauflagen werden in einzelnen Teilen angeliefert, da man den Teppich erst montieren kann, nachdem die Stützen an den Quertraversen befestigt wurden!	285,00 Euro pro Paar
9193700 	Schlauchbootauflagen auf Alu-Blech 2000 mm lang mit Teppich bezogen auf 4 Klemmstützen (1 Paar) Versandkosten auf Anfrage! Nur per Spediton möglich! Wir empfehlen zu diesen Auflagen spezielle Quertraversen, für genaue Einstellung der Breite und Höhe. Preis auf Anfrage!	328,00 Euro pro Paar
9193750 	Schlauchbootauflagen 1,8 m mit Trompetenrollen auf 4 Klemmstützen (1 Paar) nur für Traversenabstand (Mitte-Mitte) 0,975 m, für Fremdfabrikate Preis auf Anfrage.	336,00 Euro pro Paar/pair
9193752 	Schlauchbootauflagen 2,30 m mit Trompetenrollen auf 4 Klemmstützen (1 Paar) nur für Traversenabstan (Mitte-Mitte) 1,2 m, für Fremdfabrikate Preis auf Anfrage! Versandkosten auf Anfrage, nur per Spedition möglich! Keine Nachnahme möglich!	366,00 Euro pro Paar/pair

6.7.9 Profilgummi und Teppich



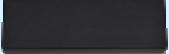

		
Artikelnummer:	Beschreibung:	Preis in Euro
7340100 	Profilgummi (BxH) 48x15 mm, Aufsetzmaß 40 mm, Preis pro cm; passende Nieten Art-Nr. 7810140 (Auch Zuschnitte möglich!)	0,20 Euro pro cm
7340135 	Profilgummi (BxH) 86x27mm, Aufsetzmaß 40 mm, Preis pro cm; passende Nieten Art-Nr. 7810150 (Auch Zuschnitte möglich!)	0,18 Euro pro cm
7340150 	Profilgummi 50x6 mm (Meterware) Preis pro cm; passende Nieten Art-Nr. 7810140	0,36 Euro pro cm
9231400 	Profilgummi 50x6 mm (20 cm Stück), für Buganschlag von 550 kg Windenstand mit Niete	9,80 Euro pro STK/pce
7340110 	Profilgummi (BxH) 65x20 mm, Aufsetzmaß 55 mm, Preis pro cm; passende Nieten Art-Nr. 7810140 (Auch Zuschnitte möglich!)	0,29 Euro pro cm
7340120 	Profilgummi (BxH) 75x20 mm, Aufsetzmaß 62 mm, Preis pro cm; passende Nieten Art-Nr. 7810150 (Auch Zuschnitte möglich!)	0,24 Euro pro cm
7340130 	Profilgummi (BxH) 90x30 mm, Aufsetzmaß 75 mm, für Schlauchbootauflage, Preis per cm; passende Nieten Art.-Nr. 7810140 (1 Stück = 75 cm - auch in 52 cm und 22 cm Stücken erhältlich; bei andere Längen wird der Verschnitt berechnet!)	0,28 Euro pro cm
7340140 	Profilgummi (BxH) 160x8 mm, Aufsetzmaß 150 mm Preis pro cm; für Auflagen/ Platten (Auch Zuschnitte möglich!)	0,32 Euro pro cm

Artikelnummer:	Beschreibung:	Preis in Euro
7340160 	Breitriefenmatte grau, gerillt 3 mm stark (1,20 m breit), pro m ² (Zuschnitt auf Wunschgröße!)	66,00 Euro pro m ²
7340165 	Gummimatte schwarz 1200x1650x18 mm pro m ²	75,00 Euro pro m ²
7340162 	Schlaufengummi schwarz 1,20 m breit, pro m ² (Zuschnitt auf Wunschgröße!)	88,00 Euro pro m ²
7353122 	Bootsauflagenteppich anthrazit 1,84 m breit, pro m ² (Zuschnitt auf Wunschgröße)	24,00 Euro pro m ²
7810140	Poppniete für Profilgummi (4,8 x 16,9 AL/St)	0,45 Euro pro STK/pce
7810150	Poppniete für Profilgummi (4,8 x 24,8 AL/ST)	0,50 Euro pro STK/pce

6.7.10 Auflageplatten

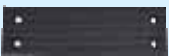
Artikelnummer:	Beschreibung:	Preis in Euro
7340195 	Auflageplatte 130x100 mm, rot gerillt, mit einem Loch	6,00 Euro pro STK/pce
9582400 	Polsterplatte 300x120 mm mit Aufnahme 80 mm für Windenstand	23,00 Euro pro STK/pce
7340200 	Auflageplatte (LxB) 300x100 mm gerillt mit 2 Löcher für Schrauben	11,50 Euro pro STK/pce
7340170 	Auflageplatte geschäumt (LxB) 330x120 mm, unten 2 Schraubgewinde	28,00 Euro pro STK/pce

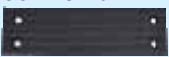
Artikelnummer:	Beschreibung:	Preis in Euro
7340210 	Auflageplatte geschäumt (LxB) 300x200 mm, unten 2 Schraubgewinde	35,00 Euro pro STK/pce
9580400 	Polsterplatte 160x260 mm blau, mit Stahlplatte für Rohr 40x40 mm (ohne Gelenk)	27,50 Euro pro STK/pce
9581000 	Polsterplatte 200x300 mm blau, für Rohr 40x40 mm mit Stahlplatte (ohne Gelenk)	33,50 Euro pro STK/pce
9581001 	Polsterplatte 200x300 mm blau, für Rohr 50x50 mm mit Stahlplatte (ohne Gelenk)	40,00 Euro pro STK/pce
9192800 	PU-Doppelauflegeplatte 330x120 mm schwarz, für Rohr 50x50 mm mit 2 Stahlplatten (ohne Gelenk)	71,00 Euro pro STK/pce
9584000-40 	PU-Platte 300x200 mm schwarz, für Rohr 40x40 mm mit Stahlplatte (ohne Gelenk)	48,00 Euro pro STK/pce
9584000-50 	PU-Platte 300x200 mm schwarz, für Rohr 50x50 mm mit Stahlplatte (ohne Gelenk)	50,00 Euro pro STK/pce
9584000-60 	PU-Platte 300x200 mm schwarz, für Rohr 60x60 mm mit Stahlplatte (ohne Gelenk)	50,00 Euro pro STK/pce
9584100-40 	Auflageplatte 400x120 mm, für Rohr 40x40 mm	56,00 Euro pro STK/pce

Artikelnummer:	Beschreibung:	Preis in Euro
9584100-50 	Auflageplatte 400x120 mm, für Rohr 50x50 mm	58,00 Euro pro STK/pce
9584100-60	Auflageplatte 400x120 mm, für Rohr 60x60 mm	59,50 Euro pro STK/pce
9584105-40 	Auflageplatte 600x120 mm, für Rohr 40x40 mm	64,00 Euro pro STK/pce
9584105-50	Auflageplatte 600x120 mm, für Rohr 50x50 mm	66,00 Euro pro STK/pce
9584105-60	Auflageplatte 600x120 mm, für Rohr 60x60 mm	67,50 Euro pro STK/pce
9584110-40 	Auflageplatte 400x180 mm, für Rohr 40x40 mm	72,00 Euro pro STK/pce
9584110-50	Auflageplatte 400x180 mm, für Rohr 50x50 mm	74,00 Euro pro STK/pce
9584110-60	Auflageplatte 400x180 mm, für Rohr 60x60 mm	75,50 Euro pro STK/pce
9584115-40 	Auflageplatte 600x180 mm, für Rohr 40x40 mm	98,00 Euro pro STK/pce
9584115-50	Auflageplatte 600x180 mm, für Rohr 50x50 mm	100,00 Euro pro STK/pce
9584115-60	Auflageplatte 600x180 mm, für Rohr 60x60 mm	102,00 Euro pro STK/pce
9360200 	Kreuzgelenk für Rohr 34x34 mm verzinkt mit Schrauben	12,00 Euro pro STK/pce
9360400	Kreuzgelenk für Rohr 40x40 mm verzinkt mit Schrauben	13,50 Euro pro STK/pce

Artikelnummer:	Beschreibung:	Preis in Euro
9360600	Kreuzgelenk für Rohr 50x50 mm verzinkt, mit Schrauben	21,00 Euro pro STK/pce
9360800	Kreuzgelenk für Rohr 60x60 mm verzinkt mit Schrauben	25,00 Euro pro STK/pce

6.8 Sliphilfen





6.8.1 Seitenstützrollen

Artikelnummer:	Beschreibung:	Preis in Euro
9620200	Seitenstützrolle mit Luftrad 210 x 65 mm bis 900 kg für Quertraversenbreite 40 mm	55,00 Euro pro STK
9620400	Seitenstützrolle mit Luftrad 260 x 85 mm ab 1000 kg für Quertraversenbreite 40 mm	60,00 Euro pro STK



6.8.2 Doppelrollen auf Waage

Artikelnummer:	Beschreibung:	Preis in Euro
7275181	Doppelrollen 120 mm grau mit Waage für Rohr 40x40 mm (ohne Stütze), Material PP/TP PP/TP = Polypropylen-Kern mit Thermoplast-Lauffläche	42,00 Euro pro STK
7275180	Doppelrollen 120 mm rot mit Waage für Rohr 40x40 mm (ohne Stütze), Material PP/TP PP/TP Polypropylen-Kern mit Thermoplast-Lauffläche	44,00 Euro pro STK
9610500	Doppelrollen 86 mm gelb mit Waage, RP 44 für Rohr 40x40mm (ohne Stütze), Material Polyurethan	78,00 Euro pro STK

6.8.3 Vierfachrollen auf Waage

Artikelnummer:	Beschreibung:	Preis in Euro
9610631 	4-fach Rollen 120 mm grau mit Waage für Rohr 40x40 mm (ohne Stütze), Material PP/TP PP/TP = Polypropylen-Kern mit thermoplast-Lauffläche	94,00 Euro pro STK
9610630 	4-fach Rollen 120 mm rot mit Waage, für Rohr 40x40 mm (ohne Stütze) Material PP/TP PP/TP = Polypropylen-Kern mit Thermoplast-Lauffläche	96,00 Euro pro Stk
9610620 	4-fach Rollen 86 mm gelb RP 44 mit Waage für Rohr 40x40 mm (ohne Stütze), Material Polyuret Material Polyurethan	132,00 Euro pro STK
9361000 	Kreuzgelenk aus Röhrchen (nur für 4-fach-Rollen erforderlich)	11,00 Euro pro STK

6.8.4 Klemmstützen



		
Klemmstütze mit U-Bügeln		Klemmhalterung
Artikelnummer:	Beschreibung:	Preis in Euro
9422200	Klemmstütze 34x34 mm verzinkt, 330 mm lang mit U-Bügel und Gegenplatten	16,50 Euro pro STK/pce
9426000	Klemmstütze 40x40 mm verzinkt, 300 mm lang mit U-Bügel und Gegenplatte	16,00 Euro pro STK
9426002	Klemmstütze 40x40 mm verzinkt, 400 mm lang mit U-Bügel und Gegenplatte	16,80 Euro pro STK
9426010	Klemmstütze 40x40 mm verzinkt, 500 mm lang mit U-Bügel und Gegenplatte	17,60 Euro pro STK
9426012	Klemmstütze 40x40 mm verzinkt, 600 mm lang mit U-Bügel und Gegenplatte	20,50 Euro pro STK
9424050	Klemmhalterung für Traversen 60x40 mm für Einsteckteil 40x40 mm	17,00 Euro pro STK
9424060	Klemmhalterung für Quertraverse 70x40 mm für Einsteckteil 40x40 mm	18,00 Euro pro STK
9424070	Klemmhalterung für Quertraverse 80x40 mm für Einsteckteil 40x40 mm	20,00 Euro pro STK
9424120	Klemmhalterung für Einsteckteil 40x40 mm für Quertraverse 120x60 mm	24,50 Euro pro STK









Klemmstütze mit U-Bügeln







Klemmhalterung





Artikelnummer:	Beschreibung:	Preis in Euro
9424160	Klemmhalterung für Einsteckteil 40x40 mm für Quertraverse 150x50 mm	25,30 Euro pro STK
9424080	Klemmhalterung für Quertraverse 100x40 mm für Einsteckteil 40x40 mm	22,20 Euro pro STK
9424100	Klemmhalterung für Quertraverse 120x40 mm für Einsteckteil 40x40 mm	22,50 Euro pro STK
9420400 	Einsteckteil 40x40 mm verzinkt, 400 mm lang ohne U-Bügel und Gegenplatten	12,50 Euro pro STK
9420600	Einsteckteil 40x40 mm verzinkt, 500 mm lang ohne U-Bügel und Gegenplatten	13,70 Euro pro STK
9420800	Einsteckteil 40x40 mm verzinkt, 600 mm lang ohne U-Bügel und Gegenplatten	14,90 Euro pro STK
9421600 	ALU-Einsteckteil 40x40 mm, 400 mm lang ohne U-Bügel und Gegenplatten	17,00 Euro pro STK
9421800	ALU-Einsteckteil 40x40 mm, 500 mm lang ohne U-Bügel und Gegenplatten	19,00 Euro pro STK
9422000	ALU-Einsteckteil 40x40 mm, 600 mm lang ohne U-Bügel und Gegenplatten	21,00 Euro pro STK
9664600 	Klemmstütze mit 2 Lufträder 260 mm hintereinander mit Klemmhalterung Bitte beachten Sie, dass nur U-Bügel für ein Rahmenmaß geliefert werden! Bei Bestellung bitte Rahmenmaß angeben.	129,00 Euro pro STK/pce

6.8.5 Spindelstützen





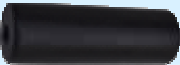

Artikelnummer:	Beschreibung:	Preis in Euro
7320010-1 	Spindelstütze ohne Auflage, Innenrohre 34x34 mm für Rahmen 50x30 oder 60-100x40/60 mm Bitte beachten Sie, dass nur U-Bügel für ein Rahmenmaß geliefert werden! höhenverstellbar ab Rahmen Oberkante bei Rahmenhöhe 80 mm: von 13 bis 26 cm bei Rahmenhöhe 100 mm: von 10 bis 22 cm	45,00 Euro pro STK
7320030-1 	Spindelstütze ohne Auflage, Innenrohr 40x40 mm für Rahmen 120x40/ 60 oder 150x50 mm Bitte beachten Sie, dass nur U-Bügel für ein Rahmenmaß geliefert werden! höhenverstellbar ab Rahmen Oberkante bei Rahmenhöhe 120 mm: von 11,5 bis 30 cm bei Rahmenhöhe 120 mm: von 13 bis 31,5 cm bei Rahmenhöhe 150 mm: von 10,5 bis 28,5 cm	55,00 Euro pro STK
9696810 	Spindelstütze Stahl verzinkt, Außen 50x50mm, Innen 40x40mm, für Einhängeteile mit Schrauben und Kurbel Aufpreis für Lackierung auf Anfrage	64,50 Euro pro STK
9422100 	Klemmstütze mit 1 Luftrad 260x85 mm zum Klemmen an Rahmen Bitte beachten Sie, dass nur U-Bügel für ein Rahmenmaß geliefert werden! Bei Bestellung bitte Rahmenmaß angeben.	54,00 Euro pro STK
9664600 	Klemmstütze mit 2 Lufträdern 260 mm hintereinander mit Klemmhalterung Bitte beachten Sie, dass nur U-Bügel für ein Rahmenmaß geliefert werden! Bei Bestellung bitte Rahmenmaß angeben.	129,00 Euro pro STK/pce
9690250 	Spindelstütze mit 1 Luftrad 260x85 mm zum Klemmen für Rahmen 50x30 oder 60-100x40/60 mm Bitte beachten Sie, dass nur U-Bügel für ein Rahmenmaß geliefert werden! höhenverstellbar ab Rahmen Oberkante bei Rahmenhöhe 80 mm: von 13 bis 26 cm bei Rahmenhöhe 100 mm: von 10 bis 22 cm	108,00 Euro pro STK

Artikelnummer:	Beschreibung:	Preis in Euro
9690570 	Spindelstütze mit 2 Lufräder 260x85 mm zum Klemmen für Rahmen 120x40/ 60 oder 150x50 mm Bitte beachten Sie, dass nur U-Bügel für ein Rahmenmaß geliefert werden! höhenverstellbar ab Rahmen Oberkante bei Rahmenhöhe 120 mm: von 11,5 bis 30 cm bei Rahmenhöhe 120 mm: von 13 bis 31,5 cm bei Rahmenhöhe 150 mm: von 10,5 bis 28,5 cm	148,00 Euro pro STK
7390100 	Alu-Guss-Einhängeteile natur für Spindelstütze, für Alu-Rahmen 140x45 mm Lackierung auf Anfrage!	39,00 Euro pro STK
7390110 	Alu-Guss-Einhängeteil natur für Spindelstütze, für Alu-Rahmen 170x45 mm Lackierung auf Anfrage!	43,00 Euro pro STK
7390120 	Alu-Guss-Einhängeteil natur für Spindelstütze, für Alu-Rahmen 200x50 oder 210x50 mm Lackierung auf Anfrage!	54,00 Euro pro STK





6.8.6 Peilstangen – Einfahrhilfen

Artikelnummer:	Beschreibung:	Preis in Euro
9335000 	Peilstangen Stahl verzinkt mit PVC-Schlauch und Halterung zum Anklemmen an Rahmen (Paar) Bei Bestellung erhalten Sie eine Maßskizze, die Sie bitte ausfüllen.	210,00 Euro pro STK/pce
9335020 	Peilstangen Stahl verzinkt mit Polsterrolle 300 mm und Halterung zum Anklemmen an Rahmen (Paar) Bei Bestellung erhalten Sie eine Maßskizze, die Sie bitte ausfüllen.	205,00 Euro pro STK/pce
9335060	Peilstangen Alu mit Polsterrolle 300 mm und Halterung zum Anklemmen an Rahmen (Paar) Bei Bestellung erhalten Sie eine Maßskizze, die Sie bitte ausfüllen.	240,00 Euro pro STK/pce
7280150 	Polsterrolle schwarz Ø 100 mm, 300 mm lang,	22,00 Euro pro STK
9468550-1 	Kielrollenhalter mit Tefloneinweiser, mit Polyrolle 200 mm	160,00 Euro pro STK/pce

6.8.7 Slipvorrichtung mit Kurbel

Artikelnummer:	Beschreibung:	Preis in Euro
9660100 	Slipvorrichtung 2 Lufträder bis 450 kg Ges. Gew. mit Kurbel und Seilzug zur Selbstmontage für Rahmenbreite 1,00 m	260,00 Euro pro STK/pce
9660110 	Slipvorrichtung 2 Lufträder bis 750 kg Ges. Gew. mit Kurbel und Seilzug zur Selbstmontage für Rahmenbreite 1,10 m	275,00 Euro pro STK/pce
9661130 	Slipvorrichtung 4 Lufträder bis 1000 kg Ges. Gew. mit Kurbel und Seilzug zur Selbstmontage für Rahmenbreite 1,25 m	505,00 Euro pro STK/pce
9661135	Slipvorrichtung 4 Lufträder bis 1300 kg Ges. Gew. mit Kurbel und Seilzug zur Selbstmontage für Rahmenbreite 1,35 m	520,00 Euro pro STK/pce
9661145	Slipvorrichtung 4 Lufträder bis 1800 kg Ges. Gew. mit Kurbel und Seilzug zur Selbstmontage für Rahmenbreite 1,45 m	540,00 Euro pro STK/pce
9662145 	Slipvorrichtung 6 Lufträder bis 2000 kg Ges. Gew. mit Kurbel und Seilzug zur Selbstmontage für Rahmenbreite 1,45 m	660,00 Euro pro STK/pce
9662160	Slipvorrichtung 6 Lufträder bis 2700 kg Ges. Gew. mit Kurbel und Seilzug zur Selbstmontage für Rahmenbreite 1,60 m	670,00 Euro pro STK/pce
9663170	Slipvorrichtung 6 Lufträder bis 3500 kg Ges. Gew. mit Kurbel und Seilzug zur Selbstmontage für Rahmenbreite 1,75 m	740,00 Euro pro STK/pce
9675600 	Slipvorrichtung Spindel für Anhängertyp 450 A/B/C Rohr 40x40 mm, komplett	71,00 Euro pro STK/pce
9676000 	Slipvorrichtung Spindel, Rohr 40x40 mm komplett, bis 1000 kg	75,00 Euro pro STK/pce
9676200	Slipvorrichtung-Spindel, Rohr 50x50 mm komplett, ab 1000 kg	96,00 Euro pro STK/pce

6.8.8 Slipmatic

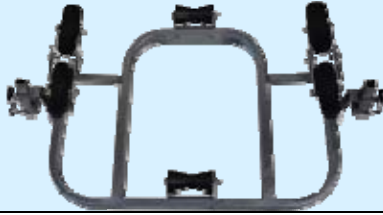

		
Artikelnummer:	Beschreibung:	Preis in Euro
9630500 	Slipautomatic mit 4 Lufträder für Rahmenbreite 1,35 m, bis 1,3 to Anhänger Gesamtgewicht, incl. 1 Kielrollen PA/PU rot, Einhängeteil mit Spindel passend für Harbeck Classic-Line, evtl. muss die Achse verschoben werden. wir empfehlen dazu: Hohlkammervollgummiräder Art-Nr.: 9887100 Polyurethan-Kielrolle gelb Art-Nr.: 9887288	540,00 Euro pro STK/pce
9640300 	Slipmatic mit 4 Lufträder für Rahmenbreite 1,45 m, bis 2,0 to Anhänger Gesamtgewicht, incl. 2 Kielrollen PA/PU rot, Einhängeteil mit Spindel passend für Harbeck Classic-Line, evtl. muss die Achse verschoben werden. wir empfehlen dazu: Hohlkammervollgummiräder Art-Nr.: 9887100 Polyurethan-Kielrolle gelb Art-Nr.: 9887288	590,00 Euro pro STK/pce
9640400 	Slipmatic mit 6 Lufträder für Rahmenbreite 1,45 m, bis 3,5 to Anhänger Gesamtgewicht, incl. 2 Kielrollen PA/PU rot, Einhängeteil mit Spindel passend für Harbeck Classic-Line, evtl. muss die Achse verschoben werden. wir empfehlen dazu: Hohlkammervollgummiräder Art-Nr.: 9887100 Polyurethan-Kielrolle gelb Art-Nr.: 9887288	680,00 Euro pro STK/pce
9640600	Slipmatic mit 6 Lufträder für Rahmenbreite 1,60 m, bis 3,5 to Anhänger Gesamtgewicht, incl. 2 Kielrollen PA/PU rot, Einhängeteil mit Spindel passend für Harbeck Classic-Line, evtl. muss die Achse verschoben werden. wir empfehlen dazu: Hohlkammervollgummiräder Art-Nr.: 9887100 Polyurethan-Kielrolle gelb Art-Nr.: 9887288	710,00 Euro pro STK/pce



Artikelnummer:	Beschreibung:	Preis in Euro
9640650	Slipmatic mit 6 Lufträder für Rahmenbreite 1,75 m, bis 3,5 to Anhänger Gesamtgewicht, incl. 2 Kielrollen PA/PU rot, Einhängeteil mit Spindel passend für Harbeck Classic-Line, evtl. muss die Achse verschoben werden. wir empfehlen dazu: Hohlkammervollgummiräder Art-Nr.: 9887100 Polyurethan-Kielrolle gelb Art-Nr.: 9887288	750,00 Euro pro STK/pce

6.9 Räder

6.9.1 Ersatzräder

Artikelnummer:	Beschreibung:	Preis in Euro
7100100 	Vollgummirad 100x26 mm, Nabendurchmesser 12,5x40 mm	6,60 Euro pro STK/pce
7100110	Vollgummirad 125x37,5 mm, Nabendurchmesser 15x50 mm	7,20 Euro pro STK/pce
7100120 	Vollgummirad 160x40 mm, Nabendurchmesser 20x58 mm	8,00 Euro pro STK/pce
7100130 	Vollgummirad 200x50 mm, Nabendurchmesser 20x58 mm	8,80 Euro pro STK/pce





Artikelnummer:	Beschreibung:	Preis in Euro
7100140 	Vollgummirad 225x70 mm auf Kunststofffelge, Nabendurchmesser 20x88 mm (Softrad)	22,50 Euro pro STK/pce
7100135 	Vollgummirad 225x70 mm auf Stahlfelge, Nabendurchmesser 20x88 mm (für 48 mm Stützrohr)	19,10 Euro pro STK/pce
7100132 	Vollgummirad 225x70 mm auf Stahlfelge, Nabendurchmesser 20x80 mm (für 60 mm Stützrohr)	18,90 Euro pro STK/pce
7100150 	Luftrad 210x65 mm mit Stahlfelge, Nabendurchmesser 20x75 mm für Seitenstützrollen bei B 700 M / B 900 M	29,80 Euro pro STK/pce
7100160-1 	Luftrad 260x85 mm mit Blockprofil auf Kunststofffelge Nabendurchmesser 20x88 mm	14,80 Euro pro STK/pce
7100160 	Luftrad 260x85 mm mit Rillenprofil auf Kunststofffelge, Nabendurchmesser 20x88 mm für Slipvorrichtung und Stützrad	14,20 Euro pro STK/pce
7100161 	Hohlkammer-Vollgummirad 260x85 mm, Nabendurchmesser 20x88 mm z. B. für Slipvorrichtung	34,00 Euro pro STK/pce

Artikelnummer:	Beschreibung:	Preis in Euro
	Achsrohr Stahl verzinkt für Nabe 20x58 mm für Vollgummirad 200 mm	4,00 Euro pro STK/pce
	Achsrohr Stahl verzinkt für Nabe 20x88 mm für Softrad	5,20 Euro pro STK/pce
	Luftrad 400x100 mm 4PR auf Kunststofffelge rot, Nabendurchmesser 20x88 mm Tragfähigkeit 200 kg	17,90 Euro pro STK/pce
	Luftrad 400x100 mm 4PR auf Kunststofffelge rot, Nabendurchmesser 25x88 mm Tragfähigkeit 200 kg	17,90 Euro pro STK/pce
	Luftrad 400x100 mm 4PR mit Straßenprofil, Nabendurchmesser 20x88 mm oder 25x88 mm	42,50 Euro pro STK/pce
	Luftrad 400x100 mm 4 PR mit Stahlfelge und Rillenkugellager, Nabendurchmesser 20x88 mm Traglast ca. 250 kg	36,00 Euro pro STK/pce
	Luftrad 400x100 mm 4 PR mit Stahlfelge und Rillenkugellager, Nabendurchmesser 25x88 mm Traglast ca. 250 kg	37,00 Euro pro STK/pce
	Ballon-Luftrad auf Kunststofffelge 430x135 mm (16x6,5-8 4PR), Nabendurchmesser 25x88 mm Tragfähigkeit 200 kg	49,00 Euro pro STK/pce

Artikelnummer:	Beschreibung:	Preis in Euro
7100164-3 	Ballon-Lufttrad auf Kunststofffelge 430x175 mm, (18x8,5-8 4PR) Nabendurchmesser 25x88 mm	68,00 Euro pro STK/pce
7100164-2 	Ballon-Lufttrad auf Kunststofffelge 500x200 mm (20x10,0-8 4PR), Nabendurchmesser 25x88 mm Tragfähigkeit 280 kg	89,00 Euro pro STK/pce
7152010 	Buchse Kunststoff schwarz 20 mm für Lufttrad 400x100 mm HINWEIS: pro Rad sind zwei Buchsen montiert!	2,10 Euro pro STK/pce
7152012	Buchse Kunststoff schwarz 25 mm für Lufttrad 400x100 mm HINWEIS: pro Rad sind zwei Buchsen montiert!	2,20 Euro pro STK/pce
7770100 	Federstecker 3 mm verzinkt, einfache Ösenform	0,50 Euro pro STK/pce
7100190 	Ersatzrad komplett 4.00-8, Felge 2.5x8, ET 0, 100x4; Radlast ca. 315 kg	44,00 Euro pro STK/pce
7100203 	Ersatzrad komplett 5.00-10, Felge 3.5x10, ET 0, 100x4; Radlast 315 kg	52,00 Euro pro STK/pce
7100210	Ersatzrad komplett 145/80 R 10 (breit), Felge 3.5Bx10, ET 0, 100x4; Radlast 375 kg	74,00 Euro pro STK/pce
7100220	Ersatzrad komplett 155/80 R 13, Felge 4 1/2Jx13, ET 30, 100x4; Radlast ca. 430 kg	70,00 Euro pro STK/pce

Artikelnummer:	Beschreibung:	Preis in Euro
7100234	Ersatzrad komplett 185/65 R 14, Felge 5 1/2x14, ET 30, 112x5; Radlast 600 kg	94,00 Euro pro STK/pce
7100237	Ersatzrad komplett 185/70 R 13 Felge 5 Jx13, ET 30, 100x4; Radlast 585 kg	89,00 Euro pro STK/pce
7100270	Ersatzrad komplett 185 R 14C 8PR, Felge 5 1/2Jx14, ET 30, 112x5; Radlast 850 kg	114,00 Euro pro STK/pce
7100207	Ersatzrad komplett 195/50 B 10, Felge 6.00x10 Felge 6.00x10, ET 4, 112x5; Radlast ca. 750 kg	145,00 Euro pro STK/pce
7100263	Ersatzrad komplett 195/50 R 13 C (104 N), Felge 6 Jx13, ET 30, 112x5; Radlast ca. 900 kg Radlast ca. 900 kg	152,00 Euro pro STK/pce
7100257	Ersatzrad komplett 195/70 R 14 RF, Felge 5 1/2Jx14, ET 30, 112x5; Radlast 710 kg Radlast 710 kg	104,00 Euro pro STK/pce
7100280	Ersatzrad komplett 195 R 14C 8PR, Felge 5 1/2Jx14, ET 30, 112x5; Radlast 900 kg Radlast 900 kg	122,00 Euro pro STK/pce

6.9.2 Ersatzradhalter

Artikelnummer:	Beschreibung:	Preis in Euro
9340200 	Ersatzradhalterung für 4.00-8 bis 145 R 10 für Rahmen oder Quertraverse 60x60 oder 60x40 mm Bitte bei Bestellung Rahmenmaß angeben!	28,00 Euro pro STK/pce
9340400 	Ersatzradhalterung für 13 Zoll Rad für Rahmenhöhe 60-100 mm, bis 750kg zul. ges.Gew. Bitte bei Bestellung Rahmenmaß angeben!	40,00 Euro pro STK/pce
9340600 	Ersatzradhalterung mit Kurbel für 14 Zoll Rad liegend, auf/unter Quertraverse Bitte bei Bestellung Rahmenmaß angeben!	67,00 Euro pro STK/pce
9341700 	Ersatzradhalterung für 13-15 Zoll Rad stehend, seitlich am Rahmen 100-150 mm Bitte bei Bestellung Rahmenmaß angeben!	72,00 Euro pro STK/pce
7990209 	Abreißseil für Auflaufbremse AL-KO Länge 800 mm, weiß	4,00 Euro pro STK/pce

6.9.3 Felgen







Artikelnummer:	Beschreibung:	Preis in Euro
7130120	Felge für 4.00 - 8, Stahl lackiert, 100x4, ET 0	28,00 Euro pro STK/pce
7130140	Felge 3.50 B x10 H2, Stahl lackiert, 100x4, ET 0, für 145 R 10 oder 145/10 schmal,	23,00 Euro pro STK/pce
7130155	Felge 4 1/2 J x 13, Stahl lackiert, 100x4, ET 30	48,00 Euro pro STK/pce
7130157	Felge 5 J x 13, Stahl lackiert, 100x4, ET 30	39,50 Euro pro STK/pce
7130167	Felge 5 1/2 J x 14, Stahl lackiert, 112x5, ET 30	49,00 Euro pro STK/pce
7130170	Felge 5 1/2 J x 15, Stahl lackiert, 112x5, ET 30	62,50 Euro pro STK/pce
7130168	Felge 6 J x 14, Stahl lackiert, 112x5, ET 30	58,50 Euro pro STK/pce

6.9.4 Schlauch für Ersatzrad

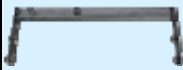



		
Artikelnummer:	Beschreibung:	Preis in Euro
7120100	Schlauch für Rad 210x65 mm	10,40 Euro pro STK/pce
7120110	Schlauch für Rad 260x85 mm	11,00 Euro pro STK/pce
7120115	Schlauch für Rad 400x100 mm	12,50 Euro pro STK/pce
7120120	Schlauch für Rad 4.00 - 8	12,50 Euro pro STK/pce

6.9.5 Kotflügel und Zubehör





		
Artikelnummer:	Beschreibung:	Preis in Euro
9180800-01	Achsbock 10 Zoll, links, mit Schrauben, ohne Befestigungsbügel zur Befestigung von Normalachsen und Kotflügel am Rahmen	27,00 Euro pro STK/pce
9180800-02	Achsbock 10 Zoll, rechts, mit Schrauben, ohne Befestigungsbügel zur Befestigung von Normalachsen und Kotflügel am Rahmen	27,00 Euro pro STK/pce
9180900-01	Achsbock 13 Zoll, links, mit Schrauben, ohne Befestigungsbügel zur Befestigung von Normalachsen und Kotflügel am Rahmen	28,00 Euro pro STK/pce
9180900-02	Achsbock 13 Zoll, rechts, mit Schrauben, ohne Befestigungsbügel zur Befestigung von Normalachsen und Kotflügel am Rahmen	28,00 Euro pro STK/pce
9184900	Kotflügel-Halter 225 mm verzinkt ohne Schrauben in Fahrtrichtung rechts vorne/ links hinten	16,00 Euro pro STK/pce





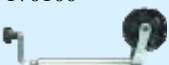



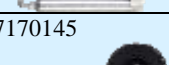

Artikelnummer:	Beschreibung:	Preis in Euro
9184800	Kotflügel-Halter 225 mm verzinkt ohne Schrauben in Fahrtrichtung links vorne/ rechts hinten	16,00 Euro pro STK/pce
	Kotflügel-Halter zum klemmen, verzinkt mit U-Bügel in Fahrtrichtung rechts vorne/links hinten	20,00 Euro pro STK/pce
9183711	Kotflügel-Halter zum klemmen, verzinkt mit U-Bügel in Fahrtrichtung links vorne/rechts hinten	20,00 Euro pro STK/pce
	Kotflügel-MONO, verzinkt, für 10 Zoll Bereifung Spannweite 560 mm, abgerundet	26,00 Euro pro STK/pce
7260120	Kotflügel-MONO, verzinkt, für 13 Zoll Bereifung Spannweite 720 mm, abgerundet	29,00 Euro pro STK/pce
7260130	Kotflügel-MONO, verzinkt, für 14/ 15 Zoll Bereifung Spannweite 800/ 200 mm, abgerundet	32,00 Euro pro STK/pce
	Kotflügel-TANDEM, verzinkt, für 14/ 15 Zoll Bereifung Spannweite 1550/200 mm, abgerundet,	48,00 Euro pro STK/pce
9880022-1	Aufpreis Kotflügel-MONO weiß oder silber lackiert	31,00 Euro pro STK
9880022-2	Aufpreis Tandemkotflügel weiß oder silber lackiert	44,00 Euro pro STK/pce
	Kunststoff-Viertelkotflügel schwarz anliegend an Bordwand, Spannweite 460/280 mm	16,50 Euro pro STK/pce





Artikelnummer:	Beschreibung:	Preis in Euro
7260122	Kotflügel-MONO verzinkt, anliegend an Bordwand, Spannweite 750/220 mm, für 13 Zoll Bereifung	36,00 Euro pro STK/pce
7260126	Kotflügel-MONO verzinkt, anliegend an Bordwand, Spannweite 808/240 mm, für 14 Zoll Bereifung	39,00 Euro pro STK/pce
7260147	Kotflügel-TANDEM verzinkt, anliegend an Bordwand, Spannweite 1500/240 mm, für 14-15 Zoll Bereifung	56,00 Euro pro STK/pce
9181375	Kotflügel Alu-Riffelblech 400 mm hoch, Innenbreite 230 mm, seitlich gekantet	26,50 Euro pro STK
9181370	Kotflügel Alu-Riffelblech 300 mm hoch, Innenbreite 230 mm, seitlich gekantet	26,00 Euro pro STK
7266100-1	Schmutzfänger Kunststoff, BxH 200x230 mm mit Harbeck Logo, für Kotflügel	11,80 Euro pro STK/pce
9730200	Trittbleche Aluminium für Kotflügel-MONO, LxB ca. 270x120 mm (pro Paar)	61,00 Euro pro Paar
9730400-10	Trittbleche Aluminium für Kotflügel-TANDEM ohne Unterstützung, LxB ca. 600x135 mm (pro Paar)	89,00 Euro pro Paar
9184920	Kotflügelunterstützung Tandem für Stahltrailer, 2-teilig	44,00 Euro pro STK/pce





Artikelnummer:	Beschreibung:	Preis in Euro
7330120 	Unterlegkeil Kunststoff weiß	3,90 Euro pro STK/pce
7330130 	Unterlegkeil-Halter Kunststoff weiß	1,80 Euro pro STK/pce
7330100 	Unterlegkeil Stahl, pro Keil bis 1600 kg (bis Raddurchmesser 720 mm)	12,50 Euro pro STK/pce
7330110 	Unterlegkeil-Halter Stahl	10,00 Euro pro STK/pce

6.10 Stützräder und Stützradschellen

Artikelnummer:	Beschreibung:	Preis in Euro
7170100 	Vollgummistützrad Ø 160x40 mm ohne Schelle, Schaftdurchmesser 34 mm, Schaftlänge 370 mm, Belastung im Stand: 75 kg	23,00 Euro pro STK/pce
7170115 	Vollgummistützrad Ø 200x50 mm ohne Schelle, Schaftdurchmesser 48 mm, Schaftlänge 370 mm, Belastung im Stand: 150 kg	21,00 Euro pro STK/pce
7170120 	Luftstützrad Ø 260x85 mm ohne Schelle, Schaftdurchmesser 48 mm, Schaftlänge 370 mm, Belastung im Stand: 150 kg	41,00 Euro pro STK/pce
7170140 	Softstützrad Ø 225x70 mm mit Kunststofffelge, Schaftlänge 370 mm, Schaftdurchmesser 48 mm, Belastung im Stand: 150 kg, ohne Schelle	34,00 Euro pro STK/pce
7170145 	Softstützrad Ø 225x70 mm mit Kunststofffelge, Schaftlänge 570 mm, Schaftdurchmesser 48 mm, Belastung im Stand: 150 kg, ohne Schelle	42,00 Euro pro STK/pce

Artikelnummer:	Beschreibung:	Preis in Euro
7170150 	Vollgummistützrad Ø 230x80 mm mit Stahlfelge und Stützlastwaage bis 200 kg, Schaftdurchmesser 48 mm, Belastung im Stand: 300 kg	120,00 Euro pro STK/pce
7170165 	Vollgummistützrad Ø 250 mm mit Stahlfelge, ohne Schelle Schaftdurchmesser 60 mm Belastung im Stand: 300 kg	57,00 Euro pro STK/pce
7170166 	Vollgummistützrad Ø 200x50 mm mit Stahlfelge, halbautomatisch klappbar mit Befestigungsflansch Schaftdurchmesser 60 mm, Belastung im Stand: 500 kg	118,00 Euro pro STK/pce
7170163 	Vollgummistützrad Ø 225x70 mm mit Stahlfelge, vollautomatisch klappbar, ohne Befestigungsflansch ohne Befestigungsflansch Schaftdurchmesser 60 mm, Belastung im Stand 250 kg	84,00 Euro pro STK/pce
7170167 	Stützrad klappbar mit Blehrad 300x110 mm ohne Schelle, Schaftdurchmesser Ø 70 mm, verzinkt	122,00 Euro pro STK/pce
7180130 	Stützradschelle für Schaftdurchmesser 34 mm, geschraubt	8,50 Euro pro STK/pce
9700800 	Stützradschelle für Schaftdurchmesser 34 mm, geklemmt mit U-Bügel	25,50 Euro pro STK/pce
9701000 	Stützradschelle für Schaftdurchmesser 48 mm bzw. Halter für Stützfuß, geklemmt mit U-Bügel	28,80 Euro pro STK/pce
7180100 	Stützradschelle bzw. Halter für Stützfuß 48 mm geschraubt	7,50 Euro pro STK/pce
7180107 	Stützradschelle für Schaftdurchmesser 48 mm, schwenkbar zum Anschrauben	34,00 Euro pro STK/pce

Artikelnummer:	Beschreibung:	Preis in Euro
9972000-80 	Stützradsschelle für Schaftdurchmesser 48 mm mit Stützring für Rahmen 80x40 mm geklemmt für U-Bügel	59,00 Euro pro STK/pce
9972000-100	Stützradsschelle für Schaftdurchmesser 48 mm mit Stützring für Rahmen 100x40 mm geklemmt für U-Bügel	59,00 Euro pro STK/pce
9972000-120	Stützradsschelle für Schaftdurchmesser 48 mm mit Stützring für Rahmen 120x40 mm geklemmt für U-Bügel	59,00 Euro pro STK/pce
9972020-100	Stützradsschelle für Schaftdurchmesser 60 mm auf Platte für Rahmen 100x40 mm geklemmt mit U-Bügel	65,00 Euro pro STK/pce
9972020-120	Stützradsschelle für Schaftdurchmesser 60 mm auf Platte für Rahmen 120x40 mm geklemmt mit U-Bügel	65,00 Euro pro STK/pce
9972020-150	Stützradsschelle für Schaftdurchmesser 60 mm auf Platte für Rahmen 150x40 mm geklemmt mit U-Bügel	65,00 Euro pro STK/pce
7180125 	Stützradsschelle für Schaftdurchmesser 60 mm zum schrauben	19,50 Euro pro STK/pce
7180138 	Stützradsschellen-Adapter für 60 mm Rundrohr, verzinkt, incl. 2 U-Bügel und Muttern	13,00 Euro pro STK/pce
7180140	Stützradsschellen-Adapter für 70 mm Rundrohr, verzinkt, incl. 2 U-Bügel und Muttern	13,00 Euro pro STK/pce
7180310 	Knebelschraube kurz, für Stützradsschelle, Rohr Ø 34 mm, Gewinde M12	3,50 Euro pro STK/pce

Artikelnummer:	Beschreibung:	Preis in Euro
7180320 	Knebelschraube lang, für Stützradsschelle, Rohr Ø 48 mm, Gewinde M12	6,50 Euro pro STK/pce
7180325 	Knebelschraube lang, für Stützradsschelle, Rohr Ø 60 mm, Gewinde M14	8,50 Euro pro STK/pce
7180321 	Knebelschraube kurz klappbar für Stützradsschelle Gewinde M12	14,00 Euro pro STK/pce
7180322 	Knebelschraube lang klappbar für Stützradsschelle Gewinde M12	15,00 Euro pro STK/pce

6.11 Stützen und Halterungen





6.11.1 Klemmstützen

		
Artikelnummer:	Beschreibung:	Preis in Euro
9422200	Klemmstütze 34x34 mm verzinkt, 330 mm lang mit U-Bügel und Gegenplatten	16,50 Euro pro STK/pce
9426000	Klemmstütze 40x40 mm verzinkt, 300 mm lang mit U-Bügel und Gegenplatte	16,00 Euro pro STK
9426002	Klemmstütze 40x40 mm verzinkt, 400 mm lang mit U-Bügel und Gegenplatte	16,80 Euro pro STK
9426010	Klemmstütze 40x40 mm verzinkt, 500 mm lang mit U-Bügel und Gegenplatte	17,60 Euro pro STK

6.11.2 Spindelstützen und Zubehör

		
Artikelnummer:	Beschreibung:	Preis in Euro
7320010-1	Spindelstütze ohne Auflage, Innenrohre 34x34 mm für Rahmen 50x30 oder 60-100x40/60 mm Bitte beachten Sie, dass nur U-Bügel für ein Rahmenmaß geliefert werden! höhenverstellbar ab Rahmen Oberkante bei Rahmenhöhe 80 mm: von 13 bis 26 cm bei Rahmenhöhe 100 mm: von 10 bis 22 cm	45,00 Euro pro STK



Artikelnummer:	Beschreibung:	Preis in Euro
7320030-1	Spindelstütze ohne Auflage, Innenrohr 40x40 mm für Rahmen 120x40/ 60 oder 150x50 mm Bitte beachten Sie, dass nur U-Bügel für ein Rahmenmaß geliefert werden! höhenverstellbar ab Rahmen Oberkante bei Rahmenhöhe 120 mm: von 11,5 bis 30 cm bei Rahmenhöhe 120 mm: von 13 bis 31,5 cm bei Rahmenhöhe 150 mm: von 10,5 bis 28,5 cm	55,00 Euro pro STK
9696810 	Spindelstütze Stahl verzinkt, Außen 50x50mm, Innen 40x40mm, für Einhängeteile mit Schrauben u. Kurbel Aufpreis für Lackierung auf Anfrage!	64,50 Euro pro STK
9422100 	Klemmstütze mit 1 Luftrad 260x85 mm zum Klemmen an Rahmen Bitte beachten Sie, dass nur U-Bügel für ein Rahmenmaß geliefert werden! Bei Bestellung bitte Rahmenmaß angeben.	54,00 Euro pro STK
9664600 	Klemmstütze mit 2 Lufträder 260 mm hintereinander mit Klemmhalterung Bitte beachten Sie, dass nur U-Bügel für ein Rahmenmaß geliefert werden! Bei Bestellung bitte Rahmenmaß angeben.	129,00 Euro pro STK/pce
9690250 	Spindelstütze mit 1 Luftrad 260x85 mm zum Klemmen für Rahmen 50x30 oder 60-100x40/60 mm Bitte beachten Sie, dass nur U-Bügel für ein Rahmenmaß geliefert werden! höhenverstellbar ab Rahmen Oberkante bei Rahmenhöhe 80 mm: von 13 bis 26 cm bei Rahmenhöhe 100 mm: von 10 bis 22 cm	108,00 Euro pro STK
9690570 	Spindelstütze mit 2 Lufträdern 260x85 mm zum für Rahmen 120x40/ 60 oder 150x50 mm Bitte beachten Sie, dass nur U-Bügel für ein Rahmenmaß geliefert werden! höhenverstellbar ab Rahmen Oberkante bei Rahmenhöhe 120 mm: von 11,5 bis 30 cm bei Rahmenhöhe 120 mm: von 13 bis 31,5 cm bei Rahmenhöhe 150 mm: von 10,5 bis 28,5 cm	148,00 Euro pro STK

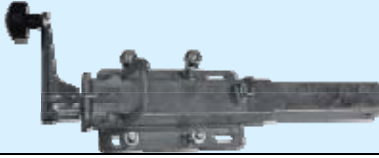

Artikelnummer:	Beschreibung:	Preis in Euro
9422400 	Spindel-Innen-Vierkant-Rohr 34x34 mm mit Mutter für Normalgewinde, Standardlänge 240 mm	14,80 Euro pro STK/pce
9422400-35	Spindel-Innen-Vierkantrohr 34x34 mm mit Mutter für Normalgewinde, verzinkt, Länge 350 mm	16,60 Euro pro STK/pce
9422400-40	Spindel-Innen-Vierkant-Rohr 34x34 mm mit Mutter für Normalgewinde, verzinkt, Länge 400 mm	17,40 Euro pro STK/pce
9422400-30	Spindel-Innen-Vierkant-Rohr 34x34 mm mit Mutter für Normalgewinde, verzinkt, Länge 300 mm	15,80 Euro pro STK/pce
9422400-45	Spindel-Innen-Vierkant-Rohr 34x34 mm mit Mutter für Normalgewinde, verzinkt, Länge 450 mm	18,20 Euro pro STK/pce
9422400-50	Spindel-Innen-Vierkant-Rohr 34x34 mm mit Mutter für Normalgewinde, verzinkt, Länge 500 mm	19,00 Euro pro STK/pce
9422450	Spindel-Innen-Vierkantrohr 40x40 mm mit Mutter für Normalgewinde, verzinkt, Länge 280 mm	16,50 Euro pro STK/pce
9422450-45	Spindel-Innen-Vierkant-Rohr 40x40 mm mit Mutter für Normalgewinde, verzinkt, Länge 450 mm	19,20 Euro pro STK/pce
9422450-35	Spindel-Innen-Vierkant-Rohr 40x40 mm mit Mutter für Normalgewinde, verzinkt, Länge 350 mm	18,00 Euro pro STK/pce
9422450-50	Spindel-Innen-Vierkant-Rohr 40x40 mm mit Mutter für Normalgewinde, verzinkt, Länge 500 mm	19,80 Euro pro STK/pce
9422450-40	Spindel-Innen-Vierkant-Rohr 40x40 mm mit Mutter für Normalgewinde, verzinkt, Länge 400 mm	18,60 Euro pro STK/pce
9422840	Spindel-Innen-Vierkant-Rohr 40x40 mm mit Mutter für Trapezgewinde, Sonderlänge 400 mm	22,00 Euro pro STK



Artikelnummer:	Beschreibung:	Preis in Euro
9423320 	Spindel-Innen-Vierkant-Rohr 34x34 mm mit Mutter für Normalgewinde 240 mm lang, um 40 mm gekröpft	22,60 Euro pro STK
9423220 	Spindel-Innen-Vierkant-Rohr 40x40 mm mit Mutter für Trapezgewinde 240 mm lang, um 40 mm gekröpft	24,80 Euro pro STK
7830255 	Axial-Drucklager 51103	9,50 Euro pro STK/pce
7320033 	Blechscheibe für Spindelstütze mit Trapezgewinde	1,50 Euro pro STK/pce
9480200 	Kurbel für Spindelstütze mit Normalgewinde M16	8,20 Euro pro STK/pce
7320032 	Mutter für Spindelstütze mit Trapezgewinde	1,00 Euro pro STK/pce
7720220 	Sechskantmutter für Spindelstütze mit Normalgewinde M 16	0,50 Euro pro STK/pce

6.11.3 Aluguss Einhängeteile für Alutrailer



Artikelnummer:	Beschreibung:	Preis in Euro
7390100	Alu-Guss-Einhängeteile natur für Spindelstütze, für Alu-Rahmen 140x45 mm Lackierung auf Anfrage!	39,00 Euro pro STK
7390110	Alu-Guss-Einhängeteil natur für Spindelstütze, für Alu-Rahmen 170x45 mm Lackierung auf Anfrage!	43,00 Euro pro STK
7390120	Alu-Guss-Einhängeteil natur für Spindelstütze, für Alu-Rahmen 200x50 oder 210x50 mm Lackierung auf Anfrage!	54,00 Euro pro STK

6.11.4 Slipmatic – Zubehör



Einhängeteil (ohne Spindel)



Einhängeteil (mit Spindel)



Artikelnummer:	Beschreibung:	Preis in Euro
9321411	Einhängeteil für Slipmatic (ohne Spindel) für Rahmen 60/ 70 mm (für Innenteil 34x34 mm)	32,00 Euro pro STK/pce
9321410	Einhängeteil für Slipmatic (mit Spindel) für Rahmen 60/ 70 mm (mit Innenteil 34x34 mm)	49,00 Euro pro STK/pce
9621611	Einhängeteil für Slipmatic (ohne Spindel) für Rahmen 80x40 mm (für Innenteil 34x34 mm)	34,00 Euro pro STK/pce
9321610	Einhängeteil für Slipmatic (mit Spindel) für Rahmen 80x40 mm (mit Innenteil 34x34 mm)	51,00 Euro pro STK/pce
9321811	Einhängeteil für Slipmatic (ohne Spindel) für Rahmen 100x40 mm (für Innenteil 34x34 mm)	36,00 Euro pro STK/pce
9321810	Einhängeteil für Slipmatic (mit Spindel) für Rahmen 100x40 mm (mit Innenteil 34x34 mm)	54,00 Euro pro STK/pce
9322211	Einhängeteil für Slipmatic (ohne Spindel) für Rahmen 120x40 mm (für Innenteil 40x40 mm)	42,00 Euro pro STK/pce
9322210	Einhängeteil für Slipmatic (mit Spindel) für Rahmen 120x40 mm (mit Innenteil 40x40 mm)	60,00 Euro pro STK/pce
9322811	Einhängeteil für Slipmatic (ohne Spindel) für Rahmen 120x60 mm (für Innenteil 40x40 mm)	46,00 Euro pro STK/pce
9322810	Einhängeteil für Slipmatic (mit Spindel) für Rahmen 120x60 mm (mit Innenteil 40x40 mm)	64,00 Euro pro STK/pce
9322911	Einhängeteil für Slipmatic (ohne Spindel) für Rahmen 150x50 mm (für Innenteil 40x40 mm)	50,00 Euro pro STK/pce



Einhängeteil (ohne Spindel)



Einhängeteil (mit Spindel)

Artikelnummer:	Beschreibung:	Preis in Euro
9322910	Einhängeteil für Slipmatic (mit Spindel) für Rahmen 150x50 mm (mit Innenteil 40x40 mm)	68,00 Euro pro STK/pce
	ALU-Einhängeteil für Slipmatic (ohne Spindel) für Rahmen 200x50 mm - natur	61,00 Euro pro STK/pce
9324600	ALU-Einhängeteil für Slipmatic (ohne Spindel) für Rahmen 210x50 mm - natur	62,00 Euro pro STK/pce
9324000	ALU-Einhängeteil für Slipmatic (ohne Spindel) für Rahmen 140x45 mm - natur	46,00 Euro pro STK/pce
9324200	ALU-Einhängeteil für Slipmatic (ohne Spindel) für Rahmen 170x45 mm - natur	52,00 Euro pro STK/pce
9324400	ALU-Einhängeteil für Slipmatic (ohne Spindel) für Rahmen 200x50 mm - natur	61,00 Euro pro STK/pce
9324600	ALU-Einhängeteil für Slipmatic (ohne Spindel) für Rahmen 210x50 mm - natur	62,00 Euro pro STK/pce
9880023-1	Aufpreis Einhängeteile weiß/ silber lackiert	16,50 Euro pro STK/pce
	Leerfahrtsicherung mit Handrad für Slipmatic, für Einhängeteil 50 mm	19,00 Euro pro STK

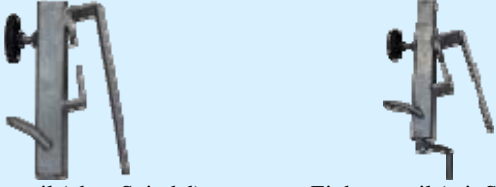
		
Einhängeteil (ohne Spindel) Eihängeteil (mit Spindel)		
Artikelnummer:	Beschreibung:	Preis in Euro
9652400	Leerfahrtsicherung mit Handrad für Slipmatic, für Eihängeteil 60 mm	19,20 Euro pro STK

6.11.5 Stützensatz zum Anbau für VARIO – Anhänger

		
Artikelnummer:	Beschreibung:	Preis in Euro
9710010	Vario-Stützen-Satz Tiefgang 550 - 700 mm (= 4 Stück) verzinkt incl. Abstreibungen ohne Polsterplatten	258,00 Euro pro STK/pce
9710020	Vario-Stützen-Satz Tiefgang 750 - 950 mm (= 4 Stück) verzinkt incl. Abstreibungen ohne Polsterplatten	272,00 Euro pro STK/pce
9710030	Vario-Stützen-Satz Tiefgang 1000 - 1250 mm (= 4 Stück) verzinkt incl. Abstreibungen ohne Polsterplatten	306,00 Euro pro STK/pce
9710040	Vario-Stützen-Satz Tiefgang 1300 - 1600 mm (= 4 Stück) verzinkt incl. Abstreibungen ohne Polsterplatten	336,00 Euro pro STK/pce
9710050	Vario-Stützen-Satz Tiefgang 1650 - 2000 mm (= 4 Stück) verzinkt incl. vertärkte Abstreibungen ohne Polsterplatten	450,00 Euro pro STK/pce

6.11.6 Gewindespindeln höhenverstellbar

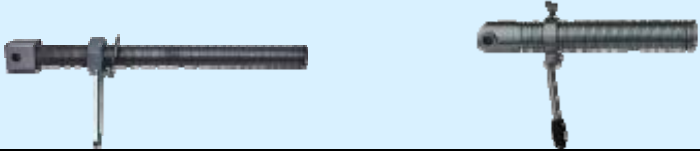
		
Artikelnummer:	Beschreibung:	Preis in Euro
9424200	Gewindespindel M 30x400 mm verzinkt mit Knebelschraube für Außenrohr 40x40 mm für Segelbootstützen	29,60 Euro pro STK
7252410	Gewindespindel M 38x300 mm verzinkt mit Knebelschraube für Außenrohr 50x50 mm für schwere Anhänger	36,00 Euro pro STK
7252600	Gewindespindel M 50x360 mm verzinkt mit Knebelschraube für Außenrohr 60x60 mm für schwere Anhänger	49,00 Euro pro STK
9424600	Knebelschraube für Gewindespindel M30x400 mm für Segelbootstütze verzinkt	8,00 Euro pro STK

6.11.7 Einsteckteile ohne Befestigungsmaterial

 <p>Einsteckteil aus Stahl verzinkt</p> <p>Einsteckteil aus Alu natur</p>		
Artikelnummer:	Beschreibung:	Preis in Euro
9420400	Einsteckteil 40x40 mm verzinkt, 400 mm lang ohne U-Bügel und Gegenplatten	12,50 Euro pro STK
9420600	Einsteckteil 40x40 mm verzinkt, 500 mm lang ohne U-Bügel und Gegenplatten	13,70 Euro pro STK
9420800	Einsteckteil 40x40 mm verzinkt, 600 mm lang ohne U-Bügel und Gegenplatten	14,90 Euro pro STK
9421600	ALU-Einsteckteil 40x40 mm, 400 mm lang ohne U-Bügel und Gegenplatten	17,00 Euro pro STK
9421800	ALU-Einsteckteil 40x40 mm, 500 mm lang ohne U-Bügel und Gegenplatten	19,00 Euro pro STK
9422000	ALU-Einsteckteil 40x40 mm, 600 mm lang ohne U-Bügel und Gegenplatten	21,00 Euro pro STK
9193770	Stützen gebogen 34x34 mm für Schlauchbootauflagen mit Trompetenrollen ohne Befestigungsmaterial	25,00 Euro pro STK/pce

6.11.8 U – Bügel

Artikelnummer:	Beschreibung:	Preis in Euro
7800130	U-Bügel 36x85 mm - M 10 Stahl verzinkt, ohne Muttern (für Anhänger 450 A/ B)	2,90 Euro pro STK/pce
7800140	U-Bügel 42x60 mm - M 10 Stahl verzinkt, ohne Muttern	2,10 Euro pro STK/pce
7800150	U-Bügel 42x70 mm - M 10 Stahl verzinkt, ohne Muttern	2,40 Euro pro STK/pce
7800170	U-Bügel 42x85 mm - M 10 Stahl verzinkt, ohne Muttern	2,80 Euro pro STK/pce
7800180	U-Bügel 42x95 mm - M 10 Stahl verzinkt, ohne Muttern	3,10 Euro pro STK/pce
7800190	U-Bügel 42x105 mm - M 10 Stahl verzinkt, ohne Muttern	3,30 Euro pro STK/pce
7800200	U-Bügel 42x115 mm - M 10 Stahl verzinkt, ohne Muttern	3,60 Euro pro STK/pce
7800210	U-Bügel 42x125 mm - M 10 Stahl verzinkt, ohne Muttern	3,80 Euro pro STK/pce
7800220	U-Bügel 42x135 mm - M 10 Stahl verzinkt, ohne Muttern	3,90 Euro pro STK/pce
7800225	U-Bügel 42x140 mm - M 10 Stahl verzinkt, ohne Muttern	4,10 Euro pro STK/pce
7800230	U-Bügel 42x150 mm - M 10 Stahl verzinkt, ohne Muttern	4,30 Euro pro STK/pce

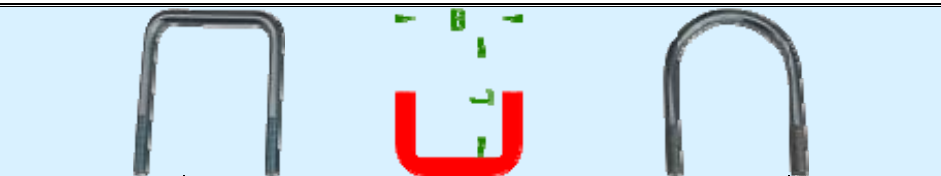

Artikelnummer:	Beschreibung:	Preis in Euro
7800240	U-Bügel 42x170 mm - M 10 Stahl verzinkt, ohne Muttern	4,70 Euro pro STK/pce
7800250	U-Bügel 45x185 mm - M 10 Stahl verzinkt, ohne Muttern	4,10 Euro pro STK/pce
7800255	U-Bügel 45x215 mm - M 10 Stahl verzinkt, ohne Muttern	4,20 Euro pro STK/pce
7800280	U-Bügel 52x50 mm - M 10 Stahl verzinkt, ohne Muttern	2,60 Euro pro STK/pce
7800290	U-Bügel 52x70 mm - M 10 Stahl verzinkt, ohne Muttern	2,90 Euro pro STK/pce
7800295	U-Bügel 52x75 mm - M 10 Stahl verzinkt, ohne Muttern	3,10 Euro pro STK/pce
7800400	U-Bügel 52x180 mm - M 12 Stahl verzinkt, ohne Muttern	7,20 Euro pro STK/pce
7800403	U-Bügel 52x190 mm - M 12 Stahl verzinkt, ohne Muttern	6,60 Euro pro STK/pce
7800405	U-Bügel 52x200 mm - M 12 Stahl verzinkt, ohne Muttern	7,60 Euro pro STK/pce
7800410	U-Bügel 52x255 mm - M 12 Stahl verzinkt, ohne Muttern	8,10 Euro pro STK/pce
7800300	U-Bügel 62x50 mm - M 10 Stahl verzinkt, ohne Muttern	2,80 Euro pro STK/pce
7800310	U-Bügel 62x65 mm - M 10 Stahl verzinkt, ohne Muttern	3,10 Euro pro STK/pce

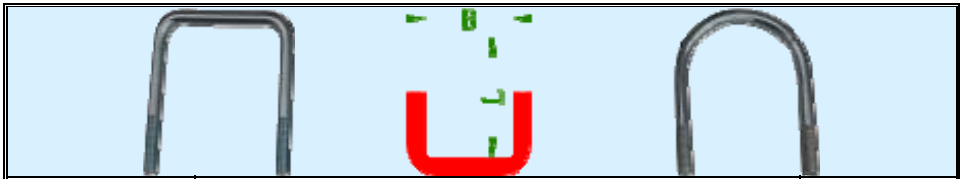

Artikelnummer:	Beschreibung:	Preis in Euro
7800320	U-Bügel 62x85 mm - M 10 Stahl verzinkt, ohne Muttern	3,40 Euro pro STK/pce
7800325	U-Bügel 62x145 mm - M10 Stahl verzinkt, ohne Muttern	5,60 Euro pro STK/pce
7800415	U-Bügel 62x145 mm - M 12 Stahl verzinkt, ohne Muttern	6,60 Euro pro STK/pce
7800417	U-Bügel 62x155 mm - M 12 Stahl verzinkt, ohne Muttern	7,10 Euro pro STK/pce
7800420	U-Bügel 62x170 mm - M 12 Stahl verzinkt, ohne Muttern	7,60 Euro pro STK/pce
7800430	U-Bügel 62x190 mm - M 12 Stahl verzinkt, ohne Muttern	8,20 Euro pro STK/pce
7800330	U-Bügel 72x65 mm - M 10 Stahl verzinkt, ohne Muttern	3,80 Euro pro STK/pce
7800331	U-Bügel 72x95 mm - M 10 Stahl verzinkt, ohne Muttern	4,40 Euro pro STK/pce
7800335	U-Bügel 82x65 mm - M 10 Stahl verzinkt, ohne Muttern	4,40 Euro pro STK/pce
7800340	U-Bügel 82x80 mm - M 10 Stahl verzinkt, ohne Muttern	4,80 Euro pro STK/pce
7800350	U-Bügel 102x65 mm - M 10 Stahl verzinkt, ohne Muttern	5,00 Euro pro STK/pce
7800360	U-Bügel 122x65 mm - M 10 Stahl verzinkt, ohne Muttern	5,50 Euro pro STK/pce

Artikelnummer:	Beschreibung:	Preis in Euro
7800370	U-Bügel 122x85 mm - M 10 Stahl verzinkt, ohne Muttern	5,50 Euro pro STK/pce
7800380	U-Bügel 142x85 mm - M 10 Stahl verzinkt, ohne Muttern	5,10 Euro pro STK/pce
7800390	U-Bügel 152x75 mm - M 10 Stahl verzinkt, ohne Muttern	5,50 Euro pro STK/pce
7800610	U-Bügel 280 mm für Rundrohr 70 mm - M 12 Stahl verzinkt, ohne Muttern	5,90 Euro pro STK/pce
7720140	Sechskantmutter M 10	0,18 Euro pro STK/pce
7720170	Sechskantmutter M 12	0,20 Euro pro STK/pce
7720160	Stopmutter M 10 Sechskant	0,25 Euro pro STK/pce
7720190	Stopmutter M 12 Sechskant	0,30 Euro pro STK/pce

6.11.9 Gegenplatten

		
verzinkt mit 2 Löcher	verzinkt mit 4 Löcher	Alu mit 2 Löcher
Artikelnummer:	Beschreibung:	Preis in Euro
9470025-40	Gegenplatte Stahl verzinkt für Rahmen 40 mm mit 4 Löcher für M 10, für Stütze 40 mm	6,30 Euro pro STK/pce
9470200	Gegenplatte Stahl verzinkt für Rahmen 40 mm mit 2 Löcher für M 10	2,90 Euro pro STK
9470400	Gegenplatte Stahl verzinkt für Rahmen 45 mm mit 2 Löcher für M 10	3,00 Euro pro STK
9470600	Gegenplatte Stahl verzinkt für Rahmen 50 mm mit 2 Löcher für M 10	3,10 Euro pro STK
9470020	Gegenplatte Stahl verzinkt für Rahmen 50 mm mit 4 Löcher für M 10, für Stützen 34 mm für Anhängertyp 450 A/B	6,50 Euro pro STK
9470025-60	Gegenplatte Stahl verzinkt für Rahmen 60 mm mit 4 Löcher für M 10, für Stütze 40 mm	6,70 Euro pro STK/pce
9470800	Gegenplatte Stahl verzinkt für Rahmen 60 mm mit 2 Löcher für M 10	3,20 Euro pro STK
9471000	Gegenplatte Stahl verzinkt für Rahmen 70 mm mit 2 Löcher für M 10	3,30 Euro pro STK
9471200	Gegenplatte Stahl verzinkt für Rahmen 80 mm mit 2 Löcher für M 10	3,50 Euro pro STK
9470025-80	Gegenplatten Stahl verzinkt für Rahmen 70 mm mit 4 Löcher für M 10, für Stütze 40 mm	7,10 Euro pro STK/pce
9470025-80	Gegenplatten Stahl verzinkt für Rahmen 80 mm mit 4 Löcher für M 10, für Stützen 40 mm	7,10 Euro pro STK/pce





verzinkt mit 2 Löcher



verzinkt mit 4 Löcher



Alu mit 2 Löcher

Artikelnummer:	Beschreibung:	Preis in Euro
9471700	Gegenplatte Stahl verzinkt, für Rahmen 100 mm gekantet, mit 2 Löcher für M 10	5,70 Euro pro STK
9471720	Gegenplatte Stahl verzinkt, für Rahmen 120 mm gekantet , mit 2 Löcher für M 10	6,00 Euro pro STK
9471750	Gegenplatte Stahl verzinkt, für Rahmen 150 mm gekantet, mit 2 Löcher für M 10	6,60 Euro pro STK
9471300 	Gegenplatte U-Stahl verzinkt für Rahmen 50 mm mit 2 Löcher für M 12	5,30 Euro pro STK
9471400	Gegenplatte U-Stahl verzinkt für Rahmen 60 mm mit 2 Löcher für M 12	5,60 Euro pro STK
9471500	Gegenplatte U-Stahl verzinkt für Rahmen 70 mm mit 2 Löcher für M 12	5,90 Euro pro STK
9471600	Gegenplatte U-Stahl verzinkt für Rahmen 80 mm mit 2 Löcher für M 12	6,20 Euro pro STK
9471800 	Gegenplatte ALU natur für Rahmen 45 mm mit 2 Löcher für M 10	5,40 Euro pro STK
9472000	Gegenplatte ALU natur für Rahmen 50 mm mit 2 Löcher für M 10	5,60 Euro pro STK
9472200	Gegenplatte ALU natur für Rahmen 60 mm mit 2 Löcher für M 10	5,90 Euro pro STK
9472400	Gegenplatte ALU natur für Rahmen 70 mm mit 2 Löcher für M 10	6,20 Euro pro STK



verzinkt mit 2 Löcher



verzinkt mit 4 Löcher



Alu mit 2 Löcher

Artikelnummer:	Beschreibung:	Preis in Euro
9472600	Gegenplatte ALU natur für Rahmen 80 mm mit 2 Löcher für M 10	6,50 Euro pro STK
9472800	Gegenplatte ALU natur für Rahmen 100 mm mit 2 Löcher für M 10	6,90 Euro pro STK

6.11.10 Klemmhalterung

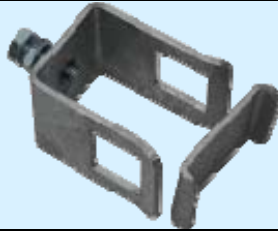

Artikelnummer:	Beschreibung:	Preis in Euro
9424050	Klemmhalterung für Travse 60x40 mm für Einsteckteil 40x40 mm	17,00 Euro pro STK
9424060	Klemmhalterung für Quertraverse 70x40 mm für Einsteckteil 40x40 mm	18,00 Euro pro STK
9424070	Klemmhalterung für Quertraverse 80x40 mm für Einsteckteil 40x40 mm	20,00 Euro pro STK
9424160	Klemmhalterung für Einsteckteil 40x40 mm für Quertraverse 150x50 mm	25,30 Euro pro STK
9424120	Klemmhalterung für Einsteckteil 40x40 mm für Quertraverse 120x60 mm	24,50 Euro pro STK
9424080	Klemmhalterung für Quertraverse 100x40 mm für Einsteckteil 40x40 mm	22,20 Euro pro STK
9424100	Klemmhalterung für Quertraverse 120x40 mm für Einsteckteil 40x40 mm	22,50 Euro pro STK
9193775	Aufnahmehalter links für Stütze 34x34 mm für SRK-Schienen	25,75 Euro pro STK/pce
9193776	Aufnahmehalter rechts, für Stütze 34x34 mm für SRK-Schienen	25,75 Euro pro STK/pce



6.12 Zurrösen





Artikelnummer:	Beschreibung:	Preis in Euro
9860200	Zurröse zum Anklemmen an Rahmenhöhe 50 oder 60 mm mit U-Bügel, Stahl verzinkt	14,80 Euro pro STK
9860220	Zurröse zum Anklemmen an Rahmenhöhe 70 oder 80 mm mit U-Bügel, Stahl verzinkt	14,80 Euro pro STK
9860240	Zurröse zum Anklemmen an Rahmenhöhe 100 mm mit U-Bügel, Stahl verzinkt	13,50 Euro pro STK
9860260	Zurröse zum Anklemmen an Rahmenhöhe 120 mm mit U-Bügel, Stahl verzinkt	17,00 Euro pro STK
9860280	Zurröse zum Anklemmen an Rahmenhöhe 150 mm mit U-Bügel, Stahl verzinkt	17,80 Euro pro STK
9860100	Zurröse Stahl verzinkt zum Schrauben incl. Schrauben	18,50 Euro pro STK
7848095	Zurrmulde verzinkt 350 daN (3-teilig) (für z. B. Holzboden/ Blechboden)	9,00 Euro pro STK/pce
7848095-1	Zurrmulde verzinkt 800 daN (3-teilig) (für z. B. Holzboden/ Blechboden)	11,00 Euro pro STK/pce

6.13 Kisten





Kunststoffkiste Deckel geteilt

Artikelnummer:	Beschreibung:	Preis in Euro
7361100 	ALU-Kiste 1100x670x160 mm mit Deckel, und Überfall Edelstahl mit Haltebügel (nur für Harbeck Anhänger möglich) Lieferzeit ca. 2 Wochen. Bild weicht vom Original ab!!	360,00 Euro pro STK/pce
7361110	ALU-Kiste 2900x400x300 mm mit Deckel und Überfall Edelstahl (Diese Kiste kann nur mit einer Spedition geschickt werden!)	440,00 Euro pro STK/pce
9456200	ALU-Kiste 2900x580x350 mm mit Deckel und Überfall Edelstahl (Diese Kiste kann nur mit einer Spedition geschickt werden! Frachtkosten auf Anfrage.)	495,00 Euro pro STK/pce
7362095	ALU-Kiste 2900x850x450 mm mit Deckel und Überfall Edelstahl (Diese Kiste kann nur mit Spedition geschickt werden! Frachtkosten auf Anfrage.)	615,00 Euro pro STK/pce
7361120	ALU-Kiste 3100x580x350 mm mit Deckel und Überfall Edelstahl (Diese Kiste kann nur mit einer Spedition zugeschickt werden! Frachtkosten auf Anfrage.)	665,00 Euro pro STK/pce
7361130	ALU-Kiste 3100x900x490 mm mit Deckel und Überfall Edelstahl (Diese Kiste kann nur mit einer Spedition zugeschickt werden! Frachtkosten auf Anfrage.)	875,00 Euro pro STK/pce
7360105 	Kunststoffkiste 1500x350x350 mm weiß mit Deckel und Aufstellfedern	450,00 Euro pro STK/pce
7360120	Kunststoffkiste 3500x350x350 mm weiß mit Deckel und Aufstellfedern (Diese Kiste kann nur mit einer Spedition zugeschickt werden! Frachtkosten auf Anfrage.)	755,00 Euro pro STK/pce



Kunststoffkiste Deckel geteilt

Artikelnummer:	Beschreibung:	Preis in Euro
7360126	Kunststoffkiste 3600x350x350 mm weiß mit Deckel und Aufstellfedern (Diese Kiste kann leider nur mit einer Spedition zugeschickt werden!)	1295,00 Euro pro STK/pce
7360140	Kunststoffkiste 4500x350x350 mm weiß mit Deckel (geteilt) und Aufstellfedern (Diese Kiste kann leider nur mit einer Spedition zugeschickt werden!) Lieferzeit ca. 3 Wochen	1295,00 Euro pro STK/pce
7365120	 Werkzeugkasten Kunststoff 510x220x215 mm mit abnehmbaren Deckel und U-Bügel	124,00 Euro pro STK/pce
7365110	 Werkzeugkasten Kunststoff 645x220x300 mm mit klappbaren Deckel und U-Bügeln	135,00 Euro pro STK/pce
7365130	 Werkzeugkiste Kunststoff 515x225x272 mm mit Drehknopf, Schlüssel und U-Bügel (AL-KO) nur spritzwassergeschützt, nicht kpl. wasserdicht	125,00 Euro pro STK/pce



6.14 Überleger



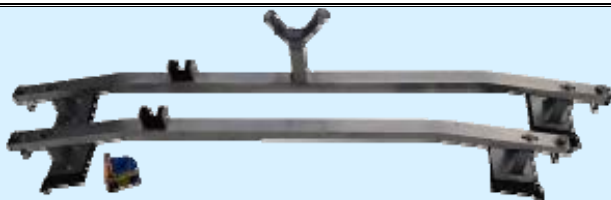

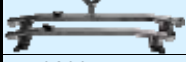
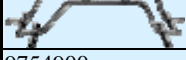
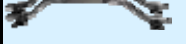
Artikelnummer:	Beschreibung:	Preis in Euro
9752060	 Überleger für 420ger mit Stangen oder Gurtbefestigung	198,00 Euro pro STK





Artikelnummer:	Beschreibung:	Preis in Euro
9752160	Überleger für 470ger mit Stangen oder Gurtbefestigung	198,00 Euro pro STK
9752130	Überleger für FD mit Stangen oder Gurtbefestigung	198,00 Euro pro STK
 9752800	Überleger für Finn mit Stangen oder Gurtbefestigung Bild weicht vom Original ab!!	198,00 Euro pro STK
9762300	Überleger für Korsar mit Stangen oder Gurtbefestigung	198,00 Euro pro STK
9752630	Überleger für O-Jolle mit Stangen oder Gurtbefestigung	198,00 Euro pro STK
9752700	Überleger für Pirat mit Stangen	198,00 Euro pro STK
9754400	Überleger für 806 mit Stangen	280,00 Euro pro STK
9754160	Überleger für Dyas mit Stangen oder Gurtbefestigung	280,00 Euro pro STK
 9754130	Überleger für H-Boot mit Gurtbefestigung Versand nur mit Nachtexpress möglich!	280,00 Euro pro STK/pce
9754900	Überleger für Soling mit Stangen oder Gurtbefestigung	280,00 Euro pro STK
9756800	Überleger für Folkeboot mit Gurtbefestigung Versand nur per Nachtexpress möglich!!	280,00 Euro pro STK/pce
 9764300	Überleger für Drachen mit Gurtbefestigung Versand nur per Nachtexpress möglich!!	270,00 Euro pro STK

Artikelnummer:	Beschreibung:	Preis in Euro
9760010	Überleger für Bug/Heck für z. B. Drachen/Starboot mit Gurtbefestigung	270,00 Euro pro STK
	Überleger für Drachen für Bug mit Gurtbefestigung	140,00 Euro pro STK
	Überleger für Drachen für Heck mit Gurtbefestigung	142,00 Euro pro STK
7850100	Ratschengurt 2,0 m lang, 25 mm breit, Zugkraft 500 daN	5,00 Euro pro STK/pce
9772800	Überleger-Befestigungsplatte (Leerfahrtsicherung) mit Handrad	24,50 Euro pro STK
9773400-06	Überleger-Verschraubstangen bis 600mm (Paar)	22,00 Euro pro STK
9773400-08	Überleger-Verschraubstangen bis 800mm (Paar)	15,00 Euro pro STK
9773400-10	Überleger-Verschraubstangen bis 1000mm (Paar)	18,00 Euro pro STK
9773400-15	Überleger-Verschraubstangen bis 1500mm (Paar)	20,00 Euro pro STK
9773400-20	Überleger-Verschraubstangen bis 2000mm (Paar)	23,00 Euro pro STK







6.15 Laufsteg









		
Artikelnummer:	Beschreibung:	Preis in Euro
9500010	Aluminium-Laufsteg bis 3000 mm Länge incl. Halterung HINWEIS: Bis 2500 mm Versand mit UPS möglich; längere Laufstege müssen per Spediton gesandt werden. Lochbohrung für Traversenabstand muss selbst gebohrt werden!	280,00 Euro pro STK/pce
9885010	Laufsteg-Mehrpreis je 500 mm	65,00 Euro pro STK/pce
9500200 	Laufsteg-Halterung incl. Bügelhalterung (lose)	17,00 Euro pro STK/pce

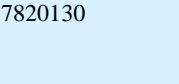

6.16 Slipwagen – Zubehör

Artikelnummer:	Beschreibung:	Preis in Euro
7100170 	Luftrad 400x100 mm 4PR auf Kunststofffelge rot, Nabendurchmesser 20x88 mm Tragfähigkeit 200 kg	17,90 Euro pro STK/pce
7100169	Luftrad 400x100 mm 4PR auf Kunststofffelge rot, Nabendurchmesser 25x88 mm Tragfähigkeit 200 kg	17,90 Euro pro STK/pce
7100165	Luftrad 400x100 mm 4PR mit Straßenprofil, Nabendurchmesser 20x88 mm oder 25x88 mm	42,50 Euro pro STK/pce
7100171 	Luftrad 400x100 mm 4 PR mit Stahlfelge und Rillenkugellager, Nabendurchmesser 25x88 mm Traglast ca. 250 kg	37,00 Euro pro STK/pce



Artikelnummer:	Beschreibung:	Preis in Euro
	Ballon-Luftrad auf Kunststofffelge 430x135 mm (16x6,5-8 4PR), Nabendurchmesser 25x88 mm Tragfähigkeit 200 kg	49,00 Euro pro STK/pce
	Ballon-Luftrad auf Kunststofffelge 430x175 mm, (18x8,5-8 4PR) Nabendurchmesser 25x88 mm	68,00 Euro pro STK/pce
	Ballon-Luftrad auf Kunststofffelge 500x200 mm (20x10,0-8 4PR), Nabendurchmesser 25x88 mm Tragfähigkeit 280 kg	89,00 Euro pro STK/pce
	Buchse Kunststoff schwarz 20 mm für Luftrad 400x100 mm HINWEIS: pro Rad sind zwei Buchsen montiert!	2,10 Euro pro STK/pce
	Buchse Kunststoff schwarz 25 mm für Luftrad 400x100 mm HINWEIS: pro Rad sind zwei Buchsen montiert!	2,20 Euro pro STK/pce
	Federstecker 3 mm verzinkt, einfache Ösenform	0,50 Euro pro STK/pce
	Windenhalter für Sliptrailer 250 - 450 S zum Aufschrauben an Kupplung für Seilwinde	28,00 Euro pro STK/pce
	Bugrad Vollgummi 125 mm lenkbar mit Schrauben (ohne Halterung für Handslipwagen) Lochabstand Mitte - Mitte ca. 60/80 mm.	16,00 Euro pro STK/pce

Artikelnummer:	Beschreibung:	Preis in Euro
7190127 	Bugrad luftbereift 220 mm lenkbar mit Schrauben (ohne Halterung für Handslipwagen) Lochabstand Mitte - Mitte 80/105 mm. HINWEIS: Bei Sliptrailer benötigen Sie für das Luftrad zusätzlich am Slipwagen eine Adapterplatte (Art.Nr. 9290030).	36,00 Euro pro STK/pce
9290050 	Bugradhalter für Handslipwagen, Stahl oder Alu für Rohr 34x34 mm (für Bugrad 125 mm)	14,90 Euro pro STK/pce
9290052	Bugradhalter für Handslipwagen, Stahl oder Alu für Rohr 34x34 mm (für Bugrad 220 mm)	14,90 Euro pro STK
9290062	Bugradhalter für Handslipwagen, Stahl oder Alu für Rohr 40x40 mm (für Bugrad 220 mm)	17,90 Euro pro STK
9290060	Bugradhalter für Handslipwagen, Stahl oder Alu für Rohr 40x40 mm (für Bugrad 125 mm)	17,90 Euro pro STK/pce
9290030 	Bugrad-Adapterplatte Stahl verzinkt zum Anklemmen an Rahmen für Bugrad 220 mm HINWEIS: Diese Platte ist für Montage von Luftbugrad, wenn keine Platte am Slipwagen vorhanden ist. Anfertigung nach Kundenangaben.	46,00 Euro pro STK/pce
7990220 	Handgriff 3/4 Zoll schwarz für Slipwagen	4,20 Euro pro STK/pce
7820095 	Handrad M 8, mit kleinem Griff	3,00 Euro pro STK/pce
7820120 	Handrad M 10	2,50 Euro pro STK/pce

Artikelnummer:	Beschreibung:	Preis in Euro
	Handrad mit Sicherungsschraube M 10x130 mm für Slipwagen von 250 S/ 450 S	10,80 Euro pro STK/pce
	Handrad teilbar M 10, ohne Schraube	2,00 Euro pro STK/pce
	Handrad teilbar M 12, ohne Schraube	2,80 Euro pro STK/pce
	Kugelknopf schwarz	8,50 Euro pro STK/pce
	Slipwagen-Fixierungssolle mit Imbusschraube Edelstahl für 300 SE	11,20 Euro pro STK
	Sicherungsarretierung für Slipwagen von 350 S (Stahlbügel mit Handrad)	10,50 Euro pro STK/pce
	Windenhalter zum Ankleben an Zugdeichsel Anhängertyp 450 S für FD oder wenn genügend Platz, bei einer verlängerten Zugdeichsel montiert werden.	38,00 Euro pro STK
	V-Auflage für Alu-Slipwagen	25,00 Euro pro STK

Artikelnummer:	Beschreibung:	Preis in Euro
7850405 	Gurtauflage für Alu-Slipwagen 40 mm breit mit Schnur, 2670 mm lang	29,00 Euro pro STK/pce
9681200 	Deichselverlängerung mit Kugelkupplung für Alu-Slipwagen (nicht für den öffentl. Verkehr)	80,00 Euro pro STK
9849201 	Zugdeichselverlängerung um 250 mm geschraubt für 250 S - 450 S, ohne Kupplung (mit TP-Nummer und TÜV-Eintragung in Papiere)	140,00 Euro pro STK

6.17 Zugdeichseln





Artikelnummer:	Beschreibung:	Preis in Euro
	Zugdeichsel 2,0 m lang für 750 M-ECO Stahl verzinkt	42,00 Euro pro STK/pce
	Zugdeichsel 2,5 m lang für 550 M, Stahl verzinkt	46,00 Euro pro STK/pce
	Zugdeichsel 3,0 m lang für 450 C, Stahl verzinkt Zugdeichsel muss wegen Sperrigkeit mit Nachtexpress oder Spedition geschickt werden!	52,00 Euro pro STK/pce
	Zugdeichsel 3,5 m lang für 450 B, Stahl verzinkt Zugdeichsel muss wegen Sperrigkeit mit Spedition geschickt werden.	63,50 Euro pro STK/pce
	Zugdeichsel 4,0 m lang für 450 A, Stahl verzinkt Zugdeichsel muss wegen Sperrigkeit mit Spedition geschickt werden.	75,00 Euro pro STK/pce
	Zugdeichsel 4,5 m lang für 450 A/ B/ C, Stahl verzinkt Zugdeichsel muss wegen Sperrigkeit mit Spedition geschickt werden.	112,00 Euro pro STK/pce
	Zugdeichsel 2,0 m lang für 750 M-ECO mit Kupplung und Kabel, Stahl verzinkt	104,00 Euro pro STK/pce
	Zugdeichsel 2,5 m lang für 550 M mit Kupplung und Kabel, Stahl verzinkt	108,00 Euro pro STK/pce
	Zugdeichsel 3,0 m lang für 450 C mit Kupplung und Kabel, Stahl verzinkt Zugdeichsel muss wegen Sperrigkeit mit Nachtexpress oder Spedition geschickt werden!	114,00 Euro pro STK/pce



Artikelnummer:	Beschreibung:	Preis in Euro
9840200	Zugdeichsel 3,5 m lang für 450 B mit Kupplung und Kabel, Stahl verzinkt Zugdeichsel muss wegen Sperrigkeit mit Spedition geschickt werden.	126,00 Euro pro STK/pce
9840400	Zugdeichsel 4,0 m lang für 450 A mit Kupplung und Kabel, Stahl verzinkt Zugdeichsel muss wegen Sperrigkeit mit Spedition geschickt werden.	137,00 Euro pro STK/pce
9840550	Zugdeichsel 4,5 m lang mit für 450 A/ B/ C mit Kupplung und Kabel, Stahl verzinkt Zugdeichsel muss wegen Sperrigkeit mit Spedition geschickt werden.	174,00 Euro pro STK/pce
9849201	Zugdeichselverlängerung um 250 mm geschraubt für 250 S - 450 S, ohne Kupplung (mit TP-Nummer und TÜV-Eintragung in Papiere)	140,00 Euro pro STK

6.18 Sonstiges

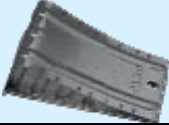

6.18.1 Unterlegkeile und Halter

Artikelnummer:	Beschreibung:	Preis in Euro
7330120 	Unterlegkeil Kunststoff weiß	3,90 Euro pro STK/pce
7330130 	Unterlegkeil-Halter Kunststoff weiß	1,80 Euro pro STK/pce
7330100 	Unterlegkeil Stahl, pro Keil bis 1600 kg (bis Raddurchmesser 720 mm)	12,50 Euro pro STK/pce
7330110 	Unterlegkeil-Halter Stahl	10,00 Euro pro STK/pce

6.18.2 Lacke





Artikelnummer:	Beschreibung:	Preis in Euro
7930200-1	2K-Lack altweiß, 500 ml Dose	14,50 Euro pro STK
7930200-1	2K-Lack altweiß, 250 ml Dose	9,50 Euro pro STK
7930200-1	2K-Lack altweiß, 1000 ml Dose	22,00 Euro pro STK
7930190	2K-Lack silber (RAL 9006), 250 ml Dose	24,50 Euro pro STK
7930190	2K-Lack silber (RAL 9006), 500 ml Dose	24,50 Euro pro STK
7930190	2K-Lack silber (RAL 9006), 1000 ml Dose	24,50 Euro pro STK
7931210	Grundierung grau-grün, pro Liter	14,60 Euro pro STK
7933115	2K Härter normal (Mischungsverhältnis 2:1), pro Liter	14,60 Euro pro STK
7936132	2K Verdünnung normal, pro Liter	24,00 Euro pro STK

6.18.3 Gurte

		
Artikelnummer:	Beschreibung:	Preis in Euro
7850100	Ratschengurt 2,0 m lang, 25 mm breit, Zugkraft 500 daN	5,00 Euro pro STK/pce
7850102	 VA-Ratschengurt 2,0 m lang, 25 mm breit, Zugkraft 500 daN	11,00 Euro pro STK/pce
7850105	Ratschengurt 3,0 m lang, 25 mm breit, Zugkraft 500 daN	5,30 Euro pro STK/pce
7850110	Ratschengurt 4,0 m lang, 25 mm breit, Zugkraft 500 daN	5,50 Euro pro STK/pce
7850112	 VA-Ratschengurt 4,0 m lang, 25 mm breit, Zugkraft 500 daN	13,00 Euro pro STK/pce
7850115	Ratschengurt 5,0 m lang, 25 mm breit, Zugkraft 500 daN	7,80 Euro pro STK/pce
7850120	Ratschengurt 6,0 m lang, 25 mm breit, Zugkraft 500 daN	8,00 Euro pro STK/pce
7850135	Ratschengurt 7,0 m lang, 25 mm breit, Zugkraft 500 daN	9,50 Euro pro STK/pce
7850150	 Ratschengurt 6,0 m lang, 35 mm breit, Zugkraft 1000 daN	16,20 Euro pro STK/pce
7850300	 Schwerlastzurrung einteilig 8,5 m lang, 50 mm breit, Zugkraft 5000 daN	25,00 Euro pro STK/pce

		
Artikelnummer:	Beschreibung:	Preis in Euro
7850310 	Schwerlastzurrung zweiteilig 8,5 m lang, 50 mm breit, Zugkraft 5000 daN	28,00 Euro pro STK/pce

6.18.4 Abstellstützen



Artikelnummer:	Beschreibung:	Preis in Euro
9170200 	Abstellstütze Stahl 500 mm (vkt. 34x34 mm) ohne Halter, z. B. für Zugvogel	17,50 Euro pro STK/pce
9170400 	Abstellstütze Stahl 700 mm (vkt. 34x34 mm) ohne Halter, z. B. für Starboot usw.	20,00 Euro pro STK/pce
7370131 	Abstellstütze Stahl 600 mm (rund Ø 48 mm) ohne Halter	16,80 Euro pro STK
9170800	Abstellstütze ALU 700 mm (vkt. 40x40 mm) ohne Halter	36,00 Euro pro STK/pce
9701000	Stützradschelle für Schaftdurchmesser 48 mm bzw. Halter für Stützfuß, geklemmt mit U-Bügel	28,80 Euro pro STK/pce
7180100 	Stützradschelle bzw. Halter für Stützfuß 48 mm geschraubt	7,50 Euro pro STK/pce

Artikelnummer:	Beschreibung:	Preis in Euro
9171600 	Halter für Abstellstütze (vkt. 34x34 mm) zum Klemmen mit U-Bügel	30,20 Euro pro STK/pce

6.18.5 Steigbügel

Artikelnummer:	Beschreibung:	Preis in Euro
9451050 	Steigbügel Stahl verzinkt zur nachträglichen Montage incl. Befestigungsbügel	67,00 Euro pro STK/pce

6.18.6 Wagenheber



Artikelnummer:	Beschreibung:	Preis in Euro
7974010 	Wagenheber AL-KO in Kunststoff-Box schwarz incl. Befestigungsbügel Hubhöhe 290 mm, Endhöhe 375 mm Tragkraft statisch 800 kg (geeignet für Anhänger bis max. 1600 kg zul. Gesamtgewicht)	114,00 Euro pro STK/pce
7974011 	Wagenheber AL-KO mit Anbauteilen (Hubhöhe 290 mm, Endhöhe 375 mm) Tragfähigkeit statisch 1000 kg, geeignet für Anhänger bis max. 2000 kg zul. Gesamtgewicht	116,00 Euro pro STK

6.18.7 Fahrradträger



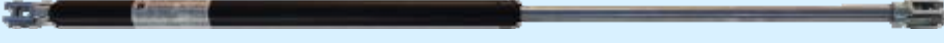

Artikelnummer:	Beschreibung:	Preis in Euro
7952025	Fahrradträger "GIRO AF" für Fahrradrahmen 50 mm und Ovalrahmen, abschließbar mit 2 Schlüssel	105,00 Euro pro STK/pce
9890010	Fahrradschienenhalter Stahl verzinkt, ca. 120 mm lang (kurz Version) Für eine Fahrradschiene werden zwei Halter benötigt: einmal lang Art-Nr.: 9890012 und einmal kurz Art-Nr.: 9890010 Bitte beachten Sie beim Montieren die Stützlast!	19,80 Euro pro STK/pce
9890012	Fahrradschienenhalter Stahl verzinkt, ca. 220 mm lang Für eine Fahrradschiene werden zwei Halter benötigt: einmal lang Art-Nr.: 9890012 und einmal kurz Art-Nr.: 9890010 Bitte beachten Sie beim Montieren die Stützlast!	22,00 Euro pro STK/pce

6.18.8 Gasdruckfeder

Artikelnummer:	Beschreibung:	Preis in Euro
7160310	Gasdruckfeder 1000 N mit beidseitig Gewinde M10 (GF 28/14) Einbaulänge 890 mm, Hub ca. 330 mm	84,00 Euro pro STK
7160315	Gasdruckfeder 1500 N mit beidseitig Gewinde M10 (GF 28/14) Einbaulänge 890 mm, Hub ca. 330 mm	58,00 Euro pro STK
7160317	Gasdruckfeder 2000 N mit beidseitig Gewinde M10 (GF 28/14), Einbaulänge 890 mm, Hub ca. 350 mm	58,00 Euro pro STK
7160350	Gasdruckfeder 1000 N mit Gewindeanschlüssen (GF 28/14) Einbaulänge 868 mm, Hub ca. 400 mm	82,00 Euro pro STK
7160355	Gasdruckfeder 1500 N mit Gewindeanschlüssen (GF 28/14) Einbaulänge 868 mm, Hub ca. 400 mm	82,00 Euro pro STK

		
Artikelnummer:	Beschreibung:	Preis in Euro
7160360	Gasdruckfeder 2000 N mit Gewindeanschlüssen (GF 28/14) Einbaulänge 868 mm, Hub ca. 400 mm	82,00 Euro pro STK
7160302	Gasdruckfeder 400 N mit 1 Auge/1xGabelkopf (GF 22/10) Einbaulänge 525 mm, Hub ca. 200 mm	29,60 Euro pro STK
7160303	Gasdruckfeder 500 N mit 1 Auge/1 Gabelkopf (GF 22/10) Einbaulänge 525 mm, Hub ca. 200 mm	29,60 Euro pro STK
7160304	Gasdruckfeder 600 N mit 1 Auge/1 Gabelkopf (GF 22/10) Einbaulänge 525 mm, Hub ca. 200 mm	29,80 Euro pro STK
7160305	Gasdruckfeder 700 N mit 1 Auge/1 Gabelkopf (GF 22/10) Einbaulänge 525 mm, Hub ca. 200 mm	29,80 Euro pro STK
7160306	Gasdruckfeder 800 N mit 1 Auge/1 Gabelkopf (GF 22/10) Einbaulänge 525 mm, Hub ca. 200 mm	30,00 Euro pro STK
7160307	Gasdruckfeder 1000 N mit 1 Auge/1 Gabelkopf (GF 22/10) Einbaulänge 525 mm, Hub ca. 200 mm	30,00 Euro pro STK
7256100	 Gabelkopf M10x40 mm, lange Ausführung mit Bolzen	9,60 Euro pro STK
7256095	 Gabelkopf M10x20 mm, kurze Ausführung mit Bolzen	7,60 Euro pro STK

6.18.9 Gewindeoberlenker

Artikelnummer:	Beschreibung:	Preis in Euro
7847220 	Gewindeoberlenker M30x3,5 KAT I Hülse 270 mm, Auge 19,3 mm für WZAB	76,00 Euro pro STK/pce
7847200	Gewindeoberlenker M30x3,5 KAT I Hülse 510 mm, Auge 19,3 mm, für WZAB	79,00 Euro pro STK/pce
7847210	Gewindeoberlenker M30x3,5 KAT I Hülse 850 mm, Auge 19,3 mm für WZAB	99,00 Euro pro STK/pce
7847226 	Gewindeoberlenker M36x3 KAT II Hülse 600 mm, Auge 25,3 mm für WZDB	148,00 Euro pro STK/pce
7847230	Gewindeoberlenker M36x3 KAT II Hülse 800 mm, Auge 25,3 mm für WZDB	159,00 Euro pro STK/pce
7847290 	Oberlenkerbolzen 19x70 mm Kategorie I	7,00 Euro pro STK/pce
7847295 	Oberlenkerbolzen 25x80 mm Kategorie II	8,00 Euro pro STK/pce

6.18.10 Ketten



Artikelnummer:	Beschreibung:	Preis in Euro
7480140	Kette 10x65 mm (1 Stück ist ca. 20 m) Zuschnitt möglich.	19,80 Euro pro m
7480130	Kette 8x54 mm (1 Stück ist ca. 20 m) Zuschnitt möglich.	12,70 Euro pro m
7480120	Kette 6x42 mm (1 Stück ist ca. 20 m) Zuschnitt möglich.	9,50 Euro pro m
7480110	Kette 5x35 mm (1 Stück ist ca. 20 m) Zuschnitt möglich.	6,80 Euro pro m
7480100	Kette 4x32 mm (1 Stück ist ca. 20 m) Zuschnitt möglich.	3,60 Euro pro m

7 Ersatzteile für Nutzanhänger

7.1 Alu Auffahrschienen

Artikelnummer:	Beschreibung:	Preis in Euro
7849110	2 Alu-Auffahrschiene (Tragkraft 400 kg/Pair) LxB 1500x200 mm geloht Auffahrtshöhe 405 - 500 mm Eigengewicht pro Stück 3,2 kg (Lieferzeit ca. 2 Wochen)	130,00 Euro pro Paar
7849112	2 Alu-Auffahrschienen (Tragkraft 400 kg/Pair) LxB 2000x200 mm geloht	170,00 Euro pro Paar
7849111	2 Alu-Auffahrschiene (Tragkraft 1000 kg/Pair) LxB 1500x260 mm geloht Auffahrtshöhe 405 - 500 mm Eigengewicht pro Stück - 5,7 kg (Lieferzeit ca. 2 Wochen)	Preis auf Anfrage Euro pro Paar
7849113	2 Alu-Auffahrschiene (Tragkraft 1000 kg/Pair) LxB 2000x260 mm geloht Auffahrtshöhe 550-681 mm Eigengewicht pro Stück 7,4 kg (Lieferzeit ca. 2 Wochen)	260,00 Euro pro Paar
7849114	2 Alu-Auffahrschiene (Tragkraft 1000 kg/Pair) LxB 2500x260 mm geloht Auffahrtshöhe 700-862 mm Eigengewicht pro Stück 9,4 kg (Lieferzeit ca. 2 Wochen)	310,00 Euro pro Paar
7849115	2 Alu-Auffahrschienen (1000 kg Tragkraft/Pair) LxB 3000x260 mm geloht Auffahrtshöhe 850 - 1043 mm Eigengewicht pro Paar 11,3 kg (Lieferzeit ca. 2 Wochen)	430,00 Euro pro Paar



Artikelnummer:	Beschreibung:	Preis in Euro
N010020	2 Pkw-Alu-Auffharrampen (Tragkraft 1400 kg/Paar) LxBxH 2000x250x64 mm ohne Rand geriffelt Auffahrtshöhe z. B. 480 mm Eigengewicht pro Stück - 12 kg	Preis auf Anfrage Euro pro Paar
N010030	2 Pkw-Alu-Auffharrampen (Tragkraft 1800 kg/Paar) LxBxH 2500x300x84 mm ohne Rand geriffelt Auffahrtshöhe z. B. 480 mm Eigengewicht pro Stück - 19 kg	Preis auf Anfrage Euro pro Paar
7849122	2 Pkw-Alu-Auffahrschiene (Tragkraft 1800 kg/Paar) LxBxH 2650x350x100 mm ohne Rand Auffahrwinkel 14° Eigengewicht pro Stück 17 kg Auffahrtshöhe 623-757 mm (Lieferzeit ca. 2 Wochen)	600,00 Euro pro Paar
N010020-1	2 Pkw-Alu-Auffharrampen (Tragkraft 2000 kg/Paar) LxBxH 2000x350x55 mm ohne Rand geriffelt Auffahrtshöhe z. B. 600 mm Eigengewicht pro Stück - 19 kg	Preis auf Anfrage Euro pro Paar
7849120-1	2 Pkw Alu-Auffahrschiene (Tragkraft 2200 kg/Paar) LxBxH 3110x350x100 mm ohne Rand Auffahrwinkel 14° Eigengewicht pro Stück - 24 kg Auffahrtshöhe 734-891 mm (Lieferzeit ca. 2 Wochen)	7495,00 Euro pro Paar
7849123	2 Pkw-Alu-Auffahrschienen (Tragkraft 2300 kg/Paar) LxBxH 1960x350x100 mm ohne Rand Auffahrwinkel 14° Eigengewicht pro Stück 13 kg Auffahrtshöhe 456 - 555 mm (Lieferzeit ca. 2 Wochen)	485,00 Euro pro Paar

		
Artikelnummer:	Beschreibung:	Preis in Euro
7849125	2 Pkw-Alu-Auffahrschienen (Tragfähigkeit 2500 kg/Paar) LxBxH 2430x270x80 mm ohne Rand Auffahrwinkel 14° Gewicht pro Stück 17 kg Auffahrtshöhe 570-695 mm (Lieferzeit ca. 2 Wochen)	605,00 Euro pro Paar
7849121	2 Pkw-Alu-Auffahrampen (Tragkraft 2800 kg/Paar) LxBxH 2650x350x100 mm ohne Rand Auffahrwinkel 14° Eigengewicht pro Stück 20 kg Auffahrtshöhe 623-767 mm (Lieferzeit ca. 2 Wochen)	665,00 Euro pro Paar





7.2 Fahrzeugbau Holzplatten (Siebdruckplatten)

Artikelnummer:	Beschreibung:	Preis in Euro
7950110	Fahrzeugbauplatte 15 x 1250 x 2500 mm Sieb/glatt - 11 Lagen	122,00 Euro pro STK
7950110-A	Fahrzeugbauplatte 15 x 1250 x 2500 mm Sieb/glatt - 11 Lagen pro m ²	53,00 Euro pro m ²
7950112	Fahrzeugbauplatte 15 x 1500 x 3000 mm Sieb/glatt - 11 Lagen	175,00 Euro pro STK
7950112-A	Fahrzeugbauplatte 15 x 1500 x 3000 mm Sieb/glatt - 11 Lagen, pro m ² Zuschnitt auf Wunschgröße, Versandkosten auf Anfrage	53,00 Euro pro m ²
7950123	Fahrzeugbauplatte 15 x 2000 x 3000 mm Sieb/glatt - 11 Lagen Versandkosten auf Anfrage	340,00 Euro pro STK
7950123-A	Fahrzeugbauplatte 15 x 2000 x 3000 mm Sieb/glatt - 11 Lagen, pro m ² Zuschnitt auf Wunschgröße, Versandkosten auf Anfrage	77,00 Euro pro m ²

Artikelnummer:	Beschreibung:	Preis in Euro
7950114	Fahrzeugbauplatte 15 x 2000 x 4000 mm Sieb/glatt - 11 Lagen Versandkosten auf Anfrage	455,00 Euro pro STK
7950114-A	Fahrzeugbauplatte 15 x 2000 x 4000 mm Sieb/glatt - 11 Lagen, pro m ² Zuschnitt auf Wunschgröße, Versandkosten auf Anfrage	77,00 Euro pro m ²
7950120	Fahrzeugbauplatte 18 x 1250 x 2500 mm Sieb/glatt (durchgehend Birke) - 13 Lagen Versandkosten auf Anfrage	125,00 Euro pro STK
7950120-A	Fahrzeugbauplatte 18 x 1250 x 2500 mm Sieb/glatt (durchgehend Birke) - 13 Lagen, pro m ² Zuschnitt auf Wunschgröße, Versandkosten auf Anfrage	54,00 Euro pro m ²
7950128	Fahrzeugbauplatte 18 x 1500 x 3000 mm Sieb/glatt (durchgehend Birke) - 13 Lagen Versandkosten auf Anfrage	180,00 Euro pro STK
7950128-A	Fahrzeugbauplatte 18 x 1500 x 3000 mm Sieb/glatt (durchgehend Birke) - 13 Lagen, pro m ² Zuschnitt auf Wunschgröße, Versandkosten auf Anfrage	54,00 Euro pro m ²
7950137	Fahrzeugbauplatte 18 x 2000 x 3000 mm Sieb/glatt Schichtdicke 2,33 mm - 7 Lagen Versandkosten auf Anfrage	350,00 Euro pro STK
7950137-A	Fahrzeugbauplatte 18 x 2000 x 3000 mm Sieb/glatt Schichtdicke 2,33 mm - 7 Lagen, pro m ² Zuschnitt auf Wunschgröße, Versandkosten auf Anfrage	79,00 Euro pro m ²
7950135	Fahrzeugbauplatte 18 x 2000 x 4000 mm Sieb/glatt Schichtdicke 2,33 mm - 7 Lagen Versandkosten auf Anfrage	470,00 Euro pro STK
7950135-A	Fahrzeugbauplatte 18 x 2000 x 4000 mm Sieb/glatt Schichtdicke 2,33 mm - 7 Lagen, pro m ² Zuschnitt auf Wunschgröße, Versandkosten auf Anfrage	79,00 Euro pro m ²
7950130	Fahrzeugbauplatte 21 x 1250 x 2500 mm Sieb/glatt (durchgehend Birke) - 15 Lagen Versandkosten auf Anfrage	145,00 Euro pro STK
7950130-A	Fahrzeugbauplatte 21 x 1250 x 2500 mm Sieb/glatt (durchgehend Birke) - 15 Lagen, pro m ² Zuschnitt auf Wunschgröße, Versandkosten auf Anfrage	63,00 Euro pro m ²
7950132	Fahrzeugbauplatte 21 x 1500 x 3000 mm Sieb/glatt (durchgehend Birke) - 15 Lagen Versandkosten auf Anfrage	210,00 Euro pro STK



Artikelnummer:	Beschreibung:	Preis in Euro
7950132-A	Fahrzeugbauplatte 21 x 1500 x 3000 mm Sieb/glatt (durchgehend Birke) - 15 Lagen, pro m ² Zuschnitt auf Wunschgröße, Versandkosten auf Anfrage	63,00 Euro pro m ²
7950134	Fahrzeugbauplatte 21 x 2000 x 3000 mm Sieb/glatt Schichtdicke 2,33 mm - 9 Lagen Versandkosten auf Anfrage	390,00 Euro pro STK
7950134-A	Fahrzeugbauplatte 21 x 2000 x 3000 mm Sieb/glatt Schichtdicke 2,33 mm - 9 Lagen, pro m ² Zuschnitt auf Wunschgröße, Versandkosten auf Anfrage	88,00 Euro pro m ²
7950136	Fahrzeugbauplatte 21 x 2000 x 4000 mm Sieb/glatt Schichtdicke 2,33 mm - 9 Lagen Versandkosten auf Anfrage	520,00 Euro pro STK
7950136-A	Fahrzeugbauplatte 21 x 2000 x 4000 mm Sieb/glatt Schichtdicke 2,33 mm - 9 Lagen, pro m ² Zuschnitt auf Wunschgröße, Versandkosten auf Anfrage	88,00 Euro pro m ²
7950139	Fahrzeugbauplatte 24 x 1250 x 2500 mm Sieb/glatt (durchgehend Birke) - 17 Lagen Versandkosten auf Anfrage	165,00 Euro pro STK
7950139-A	Fahrzeugbauplatte 24 x 1250 x 2500 mm Sieb/glatt (durchgehend Birke) - 17 Lagen, pro m ² Zuschnitt auf Wunschgröße, Versandkosten auf Anfrage	71,00 Euro pro m ²
7951000	Industriesperrholz 6 x 1220 x 2440 mm pro Platte 3,3 kg / m ² , Versandkosten auf Anfrage	35,00 Euro pro STK
7951000-A	Industriesperrholz 6 x 1220 x 2440 mm, pro m ² Zuschnitt auf Wunschgröße, Versandkosten auf Anfrage	16,00 Euro pro m ²

7.3 Flachplane & Zubehör

		
Artikelnummer:	Beschreibung:	Preis in Euro
N480001	Flachplane blau mit Gummizug und Befestigungsmaterial, für Kastenmaß 1,80 x 1,05 m (für Kastenanhänger von Harbeck mit Stahlprofilbordwand) für Fremdfabrikate auf Anfrage	80,00 Euro pro STK
N480000	Flachplane blau mit Gummizug und Befestigungsmaterial, f. Kastenmaß 2,020 x 1,075 m (für Kastenanhänger von Harbeck mit Stahlblechbordwand) für Fremdfabrikate auf Anfrage	85,00 Euro pro STK
N480002	Flachplane blau mit Gummizug und Befestigungsmaterial, für Kastenmaß 2,10 x 1,15 m (für Kastenanhänger von Harbeck mit Stahlprofilbordwand) für Fremdfabrikate auf Anfrage	90,00 Euro pro STK
N480003	Flachplane blau mit Gummizug und Befestigungsmaterial, für Kastenmaß 2,50 x 1,25 m (für Kastenanhänger von Harbeck mit Stahlprofilbordwand) für Fremdfabrikate auf Anfrage	100,00 Euro pro STK
N480004	Flachplane blau mit Gummizug und Befestigungsmaterial, für Kastenmaß 3,05 x 1,50 m (für Kastenanhänger von Harbeck mit Stahlprofilbordwand) für Fremdfabrikate auf Anfrage	125,00 Euro pro STK
N480008	 Hochhaltebügel für die Flachplane auf die Seitenwände aufsteckbar - pro Stück	35,00 Euro pro STK
7848032	 Planen Bügelkrampe, Stahl verzinkt, Lochabstand 51mm, Höhe 25mm	1,00 Euro pro STK
7848080-1	 Planen Drehverschluss, Edelstahl	6,50 Euro pro STK
7848080	Planen Drehverschluss, Stahl verzinkt	3,00 Euro pro STK

		
Artikelnummer:	Beschreibung:	Preis in Euro
7848030-3 	Planen Haken Dreiloch, Alu	2,90 Euro pro STK
7848030-2 	Planen Haken Dreiloch, Kunststoff grau	1,90 Euro pro STK
7848030-1 	Planen Haken Kunststoff, weiß mit Gegenplatten und Hohlrieten	2,40 Euro pro STK
7848109-1 	Planen Rundknopf Kunststoff, schwarz 26mm	0,90 Euro pro STK
7848085 	PLANENSCHNUR Kunststoff silber Ø 8 mm	1,80 Euro pro m
7848084 	PLANENSCHNUR mit Sisaleinlage Ø 8 mm, für Schleuderverschluß vertikal	2,40 Euro pro m
7848084-1 	Expanderschnur schwarz 8mm	3,30 Euro pro STK
7848085-1 	Planen-Seilendverschluss Ø 8 mm mit Simplexhaken	1,70 Euro pro STK



Artikelnummer:	Beschreibung:	Preis in Euro
7848086	Planen-Seilendverschluss 10 mm mit Simplexhaken	1,80 Euro pro STK
 7849040	Spriegel-Endstück für Planengestell, Kunststoff schwarz	43,30 Euro pro STK
 7848111	Planengestell-Stopfen, Kunststoff schwarz,	2,60 Euro pro STK

7.4 Netze für Ladungssicherung







Artikelnummer:	Beschreibung:	Preis in Euro
7850827	Netz aus PE 3 mm - Maschenweite 35 mm Maße 5000 mm x 3500 mm	132,00 Euro pro STK/pce
7850823	Netz aus PE 3 mm - Maschenweite 35 mm Maße 4000 mm x 2500 mm	89,00 Euro pro STK/pce
7850820	Netz aus PE 3 mm - Maschenweite 35 mm Maße 3000 mm x 2000 mm	56,00 Euro pro STK/pce
7850810	Netz aus PE 3 mm - Maschenweite 35 mm Maße 2700 mm x 1500 mm	37,40 Euro pro STK/pce
7850800	Netz aus PE 3 mm - Maschenweite 35 mm Maße 2200 mm x 1500 mm	31,00 Euro pro STK/pce









7.5 Gasdruckfeder

Artikelnummer:	Beschreibung:	Preis in Euro
7160310	Gasdruckfeder 1000 N mit beidseitig Gewinde M10 (GF 28/14) Einbaulänge 890 mm, Hub ca. 330 mm	84,00 Euro pro STK
7160315	Gasdruckfeder 1500 N mit beidseitig Gewinde M10 (GF 28/14) Einbaulänge 890 mm, Hub ca. 330 mm	58,00 Euro pro STK
7160317	Gasdruckfeder 2000 N mit beidseitig Gewinde M10 (GF 28/14), Einbaulänge 890 mm, Hub ca. 350 mm	58,00 Euro pro STK
7160350	Gasdruckfeder 1000 N mit Gewindeanschlüssen (GF 28/14) Einbaulänge 868 mm, Hub ca. 400 mm	82,00 Euro pro STK

Artikelnummer:	Beschreibung:	Preis in Euro
7160355	Gasdruckfeder 1500 N mit Gewindeanschlüssen (GF 28/14) Einbaulänge 868 mm, Hub ca. 400 mm	82,00 Euro pro STK
7160360	Gasdruckfeder 2000 N mit Gewindeanschlüssen (GF 28/14) Einbaulänge 868 mm, Hub ca. 400 mm	82,00 Euro pro STK
7160302	Gasdruckfeder 400 N mit 1 Auge/1xGabelkopf (GF 22/10) Einbaulänge 525 mm, Hub ca. 200 mm	29,60 Euro pro STK
7160303	Gasdruckfeder 500 N mit 1 Auge/1 Gabelkopf (GF 22/10) Einbaulänge 525 mm, Hub ca. 200 mm	29,60 Euro pro STK
7160304	Gasdruckfeder 600 N mit 1 Auge/1 Gabelkopf (GF 22/10) Einbaulänge 525 mm, Hub ca. 200 mm	29,80 Euro pro STK
7160305	Gasdruckfeder 700 N mit 1 Auge/1 Gabelkopf (GF 22/10) Einbaulänge 525 mm, Hub ca. 200 mm	29,80 Euro pro STK
7160306	Gasdruckfeder 800 N mit 1 Auge/1 Gabelkopf (GF 22/10) Einbaulänge 525 mm, Hub ca. 200 mm	30,00 Euro pro STK
7160307	Gasdruckfeder 1000 N mit 1 Auge/1 Gabelkopf (GF 22/10) Einbaulänge 525 mm, Hub ca. 200 mm	30,00 Euro pro STK
7256100	Gabelkopf M10x40 mm, lange Ausführung mit Bolzen	9,60 Euro pro STK
7256095	Gabelkopf M10x20 mm, kurze Ausführung mit Bolzen	7,60 Euro pro STK

7.6 Motorrad- und Autotransporter - Equipment





Artikelnummer:	Beschreibung:	Preis in Euro
9562000	 Motorrad-Vorderradhalterung Stahl verzinkt, zum aufsetzen auf Stahlprofilbordwand mit 33mm Breite 33 mm Breite	70,00 Euro pro STK
9560840	Motorrad-Standschiene Alu mit Rand und Vorderradbügel (LxB) 249x235/170 mm Zur Montage z. B. auf einer Plattform	90,00 Euro pro STK
9560800	Standschiene aus Stahl mit Bügel (ohne Zurrloch) (LxB) 2000x200 mm	125,00 Euro pro STK
9560810	Standschiene aus Stahl mit Bügel (mit Zurrloch) (LxB) 2000x200 mm	145,00 Euro pro STK
7850470	 Ratschengurt "Motorrad" zweiteilig, Gurt mit Haken (5700 mm lang), Ratsche mit Haken (350 mm lang), Gurtbreite 25 mm, LC = 250/ 500 daN	24,50 Euro pro STK
7850105	 Ratschengurt einteilig 3,0 m lang, blau 25 mm breit (Zugkraft 400 daN)	5,30 Euro pro STK
7850110	Ratschengurt einteilig 4,0 m lang, blau 25 mm breit (Zugkraft 400daN)	5,50 Euro pro STK
7850115	Ratschengurt einteilig 5,0 m lang, blau 25 mm breit (Zugkraft 400 daN)	7,80 Euro pro STK
7850120	Ratschengurt einteilig 6,0 m lang, blau 25 mm breit (Zugkraft 400 daN)	8,00 Euro pro STK
7850300	 Schwerlastzurrung einteilig 8,5 m lang, 50 mm breit, Zugkraft 5000 daN	25,00 Euro pro STK/pce
7850460	Radsicherungsgurt zur umreifenden Befestigung für Pkw, mit Abrutschhemmer und Profilhaken am Losende, eine Ratsche - OHNE Profilhaken z. B. für Holzboden - in Fahrtrichtung VORNE	49,00 Euro pro STK/pce

Artikelnummer:	Beschreibung:	Preis in Euro
7850460-1 	Radsicherungsgurt zur umreifenden Befestigung für Pkw, mit Abrutschhemmer und Profilhaken am Losende, eine Ratsche - MITfestem Profilhaken z. B. für Holzboden - in Fahrtrichtung HINTEN	59,00 Euro pro STK
7850465 	Radsicherungsgurt zur seitlichen Befestigung für Pkw, Gurtbreite 35 mm, Größe einstellbar	35,00 Euro pro STK/pce
7850461	Dreipunkt-Radsicherungsgurt zur umreifenden Befestigung für Pkw, Gurt 2600x50 mm mit Abrutschhemmer und Profilhaken am Losenden, eine Ratsche mit flexiblem Profilhaken, ein Profilhaken lose zum Umlenken z. B. für Lochblech LIEFERZEIT AUF ANFRAGE	50,20 Euro pro STK
7330140 	Radanlaufbügel links, rot beschichtet, für Lochblech, Innenbreite ca. 380 mm	75,20 Euro pro STK
7330145 	Radanlaufbügel rechts, rot beschichtet, für Lochblech, Innenbreite ca. 380 mm	75,20 Euro pro STK
7365120 	Werkzeugkasten Kunststoff 510x220x215 mm mit abnehmbaren Deckel und U-Bügel	124,00 Euro pro STK/pce
7365110 	Werkzeugkasten Kunststoff 645x220x300 mm mit klappbaren Deckel und U-Bügeln	135,00 Euro pro STK/pce
7365130 	Werkzeugkiste Kunststoff 515x225x272 mm mit Drehknopf, Schlüssel und U-Bügel (AL-KO) nur spritzwassergeschützt, nicht kpl. wasserdicht	125,00 Euro pro STK/pce
7974010 	Wagenheber AL-KO in Kunststoff-Box schwarz incl. Befestigungsbügel Hubhöhe 290 mm, Endhöhe 375 mm Tragkraft statisch 800 kg (geeignet für Anhänger bis max. 1600 kg zul. Gesamtgewicht)	114,00 Euro pro STK/pce





Artikelnummer:	Beschreibung:	Preis in Euro
7974011 	Wagenheber AL-KO mit Anbauteilen (Hubhöhe 290 mm, Endhöhe 375 mm) Tragfähigkeit statisch 1000 kg, geeignet für Anhänger bis max. 2000 kg zul. Gesamtgewicht	116,00 Euro pro STK









7.7 Scharniere



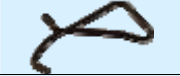
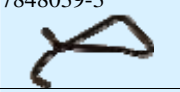

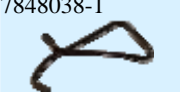

Artikelnummer:	Beschreibung:	Preis in Euro
7848068 	Scharnierbolzen klein, verzinkt für Alu-Bordwand, Gesamtlänge: 76 mm	10,50 Euro pro STK/pce
7848077 	Scharniergehäuse klein, verzinkt für Alu-Bordwand, zum Anschrauben an Gewindeplatte Lochabstand 50 mm	9,70 Euro pro STK/pce
7848069-2 	Gewindeplatte klein, verzinkt für Scharniergehäuse, Lochabstand 50 mm	3,60 Euro pro STK/pce
7848071 	Scharnierbolzen groß, verzinkt für Alu-Bordwand, zum Anschrauben an Gewindeplatte Gesamtlänge: 101 mm	14,00 Euro pro STK/pce
7848078 	Scharniergehäuse groß, verzinkt für Alu-Bordwand zum Anschrauben, Lochabstand 75 mm	13,20 Euro pro STK/pce
7848069-1 	Gewindeplatte groß, verzinkt für Scharniergehäuse, Lochabstand 75 mm	4,20 Euro pro STK/pce
7848071-1 	Scharnierbolzen groß, verzinkt ohne Fallnase, für Alu-Bordwand, zum Anschrauben an Gewindeplatte	7,10 Euro pro STK
7848071-2 	Scharnierbolzen groß, verzinkt mit Fallnase, für Alu-Bordwand, zum Anschrauben an Gewindeplatte	10,50 Euro pro STK

Artikelnummer:	Beschreibung:	Preis in Euro
7848078-1 	Scharniergehäuse groß neu, verzinkt für Alu-Bordwand, zum Anschrauben an Gewindeplatte	8,00 Euro pro STK
7848069-1 	Gewindeplatte für Scharnierbolzen groß neu, verzinkt, für Alu-Bordwand, Lochabstand 75 mm	4,20 Euro pro STK
7848050 	Klappenscharnier 320 mm lang, Stahl verzinkt, mit Bock	16,60 Euro pro STK/pe
7848053 	Klappenscharnier 420 mm lang, Stahl verzinkt, mit Bock	19,40 Euro pro STK/pe

7.8 Verschlüsse

Artikelnummer:	Beschreibung:	Preis in Euro
7848018 	Exzenterverschluss klein, Stahl verzinkt, Gesamtlänge: ca. 21,5 cm	28,30 Euro pro STK
7848019 	Gegenhalter gerade für Exzenterverschluss klein, Stahl verzinkt, Gesamtlänge: 84 mm mit Langloch	4,00 Euro pro STK
7848020 	Exzenterverschluss groß mit Sicherung, Stahl verzinkt, Gesamtlänge: ca. 26,5 cm	47,40 Euro pro STK
7848026 	Gegenhalter für Exzenterverschluss groß, Stahl verzinkt, Gesamtlänge: ca. 159 mm, mit 3 Löcher	14,90 Euro pro STK
7848039 	Winkelhebelverschluss Gr. 0 (klein) links, Stahl verzinkt mit Feder	14,50 Euro pro STK









Artikelnummer:	Beschreibung:	Preis in Euro
7848039-1 	Winkelhebelverschluss Gr. 0 (klein) rechts, Stahl verzinkt mit Feder	14,50 Euro pro STK
7848040 	Einfallöse für Winkelhebelverschluss Gr. 0 (klein) Stahl verzinkt	2,60 Euro pro STK
7848039-2 	Sicherungsfeder für Winkelhebelverschluss Gr. 0 (klein) links	5,60 Euro pro STK
7848039-3 	Sicherungsfeder für Winkelhebelverschluss Gr. 0 (klein) rechts	5,60 Euro pro STK
7848037 	Winkelhebelverschluss Gr. 1 (groß) links, Stahl verzinkt mit Feder	22,60 Euro pro STK
7848038 	Winkelhebelverschluss Gr. 1 (groß) rechts, Stahl verzinkt mit Feder	22,60 Euro pro STK
7848040-1 	Einfallöse für Winkelhebelverschluss Gr. 1 (groß)	2,90 Euro pro STK
7848037-1 	Sicherungsfeder für Winkelhebelverschluss Gr. 1 (groß) links	5,60 Euro pro STK
7848038-1 	Sicherungsfeder für Winkelhebelverschluss Gr. 1 (groß) rechts	5,60 Euro pro STK
7848046 	Sicherungskette für Winkelhebelverschluss	1,90 Euro pro STK

Artikelnummer:	Beschreibung:	Preis in Euro
7848045 	Sicherungsschnur schwarz mit S-Haken Länge ca. 270 mm, d=3mm	1,20 Euro pro STK
7848145	Einbauriegelverschluss gekröpft links, 400 mm hoch für Alu-Bordwand 25,5 mm mit schwarzem Klappgriff	29,00 Euro pro STK
7848146	Einbauriegelverschluss gekröpft rechts, 400 mm hoch für Alu-Bordwand 25,5 mm mit schwarzem Klappgriff	29,00 Euro pro STK
7848152 	Gegenhalter für Einbauriegelverschluss gekröpft, verzinkt mit Schraub-/Nietbefestigung an Alu-Runge	4,20 Euro pro STK
7848140 	Einbauriegelverschluss glatt links, 400 mm hoch für Alu-Bordwand 25,5 mm mit schwarzem Klappgriff	29,60 Euro pro STK
7848141	Einbauriegelverschluss glatt rechts, 400 mm hoch für Alu-Bordwand 25,5 mm mit schwarzem Klappgriff	29,60 Euro pro STK
7848150 	Heckwandgegenhalter links, für Einbauverschluss 400 mm hoch für Alu-Bordwand 25,5 mm	28,10 Euro pro STK
7848151 	Heckwandgegenhalter rechts, für Einbauverschluss 400 mm hoch für Alu-Bordwand 25,5 mm	28,10 Euro pro STK
7848076-1 	Einbauriegelverschluss oben geschlossen, links, eloxiert, 400 mm hoch für Alu-Bordwand 25,5 mm mit silbernen Klappgriff	33,60 Euro pro STK
7848076-2 	Einbauriegelverschluss oben geschlossen, rechts, eloxiert, 400 mm hoch für Alu-Bordwand 25,5 mm mit silbernen Klappgriff	33,60 Euro pro STK
7848076-3	Einbauriegelverschuß geschlossen, links eloxiert, 800 mm hoch für Alu-Bordwand 25,5mm	51,00 Euro pro STK
7848076-4	Einbauriegelverschuß geschlossen, rechts eloxiert, 800mm hoch für Alu-Bordwand 25,5 mm	51,00 Euro pro STK



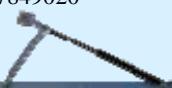

7.9 Federriegel

Artikelnummer:	Beschreibung:	Preis in Euro
 <p>7880103</p>	<p>Federriegel verzinkt, Außenhülle mit Gewinde M 20x1,5, Bolzen 10 mm, mit Arretierung und Mutter</p>	<p>15,00 Euro pro STK/pce</p>
 <p>7880105</p>	<p>Federriegel verzinkt, Außenhülle mit Gewinde M 20x1,5, Bolzen 12 mm, mit Arretierung und Mutter</p>	<p>15,00 Euro pro STK/pce</p>
 <p>7848005</p>	<p>Federriegel verzinkt mit Anschraubplatte, Bolzen 12 mm, Gesamtlänge: 130 mm,</p>	<p>29,00 Euro pro STK/pce</p>
 <p>7880110</p>	<p>Federriegel NIRO mit Anschraubplatte, Bolzen 12 mm, Gesamtlänge: 156 mm</p>	<p>35,00 Euro pro STK/pce</p>
 <p>7848114</p>	<p>Feder-Schubriegel verzinkt mit Anschraubplatte, Bolzen 15 mm, Platte (LxB) 98x53 mm</p>	<p>36,00 Euro pro STK/pce</p>
 <p>7847500</p>	<p>Federschnapper verzinkt mit Handschlaufe, Gesamtlänge: 16 cm</p>	<p>18,00 Euro pro STK/pce</p>

7.10 Sonstige Teile

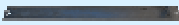
Artikelnummer:	Beschreibung:	Preis in Euro
9172120 	Abstandshalter geschraubt für HARBECK-Stahlprofilbordwand ohne Abstellstütze und Stützradschelle	25,00 Euro pro STK/pce
7370131 	Stützfuß Stahl 600 mm, (Ø = 48 mm)	16,80 Euro pro STK/pce
7180100 	Stützradschelle bzw. Halter für Stützfuß 48 mm geschraubt	7,50 Euro pro STK/pce
N040100 	Aufsteckungen (4 Stück) Stahl verzinkt, zur Bordwanderhöhung 400 mm hoch zum Einstecken (innen 30x30 mm) für Holzplatten ca. 24 mm breit (z. B. Schalungsbretter)	97,50 Euro pro STK/pce
7849020 	Deckel-Öffnungsmechanik für Alu-Kasten (ohne Gasdruckfeder), Gabelkopf u. Gelenkauge	56,00 Euro pro STK/pce
7952025 	Fahrradträger "GIRO AF" für Fahrradrahmen 50 mm und Ovalrahmen, abschließbar mit 2 Schlüssel	105,00 Euro pro STK/pce
7848127 	Gummitürpuffer schwarz 30x25 mm	1,45 Euro pro STK/pce
7849030 	Handgriff schwarz (LxH) 197x50 mm für 2 Zylinderschrauben M 6 oder M 8	12,90 Euro pro STK/pce
7987100 	Kantenschutz schwarz Klemmbereich 1-3 mm	4,50 Euro pro m

Artikelnummer:	Beschreibung:	Preis in Euro
7848116 	Türfeststeller-Gegenhalter	7,00 Euro pro STK/pce
7848115 	Türfeststeller Niro	11,50 Euro pro STK/pce
7848117 	Türfeststeller-Kunststoffunterlage	1,50 Euro pro STK/pce
7848011 	Türschloss Edelstahl mit Innenbetätigung, 1 Schlüssel, Einbaumaße 94x74 mm	60,00 Euro pro STK/pce
7848128 	Türschloss Kunststoff mit Innenbetätigung, 2 Schlüssel, Einbautiefe 23-30 mm, Einbaudurchmesser 93 mm	40,40 Euro pro STK/pce
7848095 	Zurmulde verzinkt 350 daN (3-teilig) (für z. B. Holzboden/ Blechboden)	9,00 Euro pro STK/pce
7848095-1	Zurmulde verzinkt 800 daN (3-teilig) (für z. B. Holzboden/ Blechboden)	11,00 Euro pro STK/pce
7848095-VA	Zurmulde Edelstahl 350 daN (3-teilig) (für z. B. Holzboden / Blechboden)	14,00 Euro pro STK/pce
7848095-1VA	Zurmulde Edelstahl 800 daN (3-teilig) (für z. B. Holzboden / Blechboden)	19,00 Euro pro STK/pce
7370147 	Ausdrehstütze links max. 600 kg	60,00 Euro pro STK/pce

Artikelnummer:	Beschreibung:	Preis in Euro
7370148	Ausdrehstütze rechts max. 600 kg	60,00 Euro pro STK/pce
7370165 	Ausdrehstütze Stabilform 1000 kg kurz	70,00 Euro pro STK/pce
7370170	Ausdrehstütze Stabilform 1250 kg lang	110,00 Euro pro STK/pce
7370150 	Laufschiene für Ausdrehstütze	28,00 Euro pro STK/pce
7370151 	Haltelasche zum anschrauben für Ausdrehstütze	5,50 Euro pro STK/pce
7370155 	Ausdrehstützen-Handkurbel, Schlüsselweite 19 mm Länge 665 mm	16,00 Euro pro STK/pce
7973250 	Rote Fahne 300x300 mm mit Schlußleuchte und Rückstrahler	80,00 Euro pro STK/pce

8 Technische Daten

Steckerbelegung 12V

bis Fahrgestellnummer: 66900 (12V)

Fahrer Licht
Nebelscheinleuchte

Pos.3 04 Grün
Nebelscheinleuchte

Pos.6 008 Schwarz
Rückleuchte rechts



Pos.1 L Blau
Fahrer Licht

Pos.2 008 Rot
Rückleuchte rechts

Pos.3 21 Braun
Nebelscheinleuchte

Pos.4 04 Gelb
Nebelscheinleuchte

nach DIN/ISO 1724 (12V)

Pos.7 00L Schwarz
Rückleuchte links

Pos.5 04 Rot
Rückleuchte

Pos.6 00R Braun
Rückleuchte rechts



Pos.1 L Gelb
Fahrer Licht

Pos.2 04L Blau
Nebelscheinleuchte

Pos.3 00L Weiss
Rückleuchte

Pos.4 04 Grün
Nebelscheinleuchte

nach DIN 72570 (12V)

Pos.6 Grün
Rückleuchte links

Pos.7 00R002L Braun
Rückleuchte links

Pos.5 Rot
Rückleuchte

Pos.4 Grün
Fahrer Licht

Pos.2 Braun
Rückleuchte rechts

Pos.13 Schwarz/Weiss
Masse (für 6-12)



Pos.1 Gelb
Fahrer Licht

Pos.2 Braun/Bian
allg. Stromversorgung

Pos.10 Gelb/rot
Leuchtleuchte

Pos.5 Grün
Rückleuchte links

Pos.11

Pos.12

Pos.13

Pos.6 Grün
Rückleuchte

Steckerbelegung 24V

Stecker Schwarz DIN/ISO 1185 (24V)



Stecker Weiß DIN/ISO 3731 (24V)



nach ISO 12096 (24V)



AGB - Harbeck Fahrzeugbau GmbH

Allgemeines

1. Diese Bedingungen gelten für alle Angebote und Verkäufe fabrikneuer Anhänger und deren Teile vom Verkäufer an den Käufer.
2. Es gelten ausschließlich diese Bedingungen. Abänderungen dieser Geschäftsbedingungen, mündliche Nebenabreden, nachträgliche Änderungen dieses Antrages und etwaige Zusicherungen bedürfen zu ihrer Gültigkeit schriftlicher Bestätigung des Verkäufers.
3. Ein Vertrag kommt erst durch eine schriftliche Auftragsbestätigung des Verkäufers zustande. Für den Umfang der beiderseitigen Vertragsverpflichtungen, mögen sie Haupt-, Nebenleistungen oder Rahmenbedingungen betreffen, ist nur diese Auftragsbestätigung maßgebend. Sollte innerhalb von 8 Tagen nach Erhalt der Auftragsbestätigung gegen diese nicht widersprochen werden, so ist der Auftrag vom Besteller anerkannt.
4. Der Verkäufer behält sich geringfügige Konstruktions- und Formänderungen der Baumuster während der Lieferzeit vor, sofern hierdurch die Funktionsfähigkeit nicht beeinträchtigt wird.
5. Die Angaben des Verkäufers über Maße und Gewichte, Betriebskosten, Leistungen und Geschwindigkeiten usw. auch über Dauer und Maß der Benutzung, in jeder Art von Veröffentlichungen, sind Änderungswerte, die nachfolgend noch geringfügig abweichen können.
6. Eine Übertragung von Rechten aus diesem Vertrag ist nur mit schriftlicher Genehmigung des Verkäufers zulässig.
7. Das Urheberrecht an den von der Auftraggeberin erstellten Zeichnungen und Pläne verbleiben bei dieser und sind deren geistiges Eigentum. Zeichnungen und Pläne dürfen ohne vorherige schriftliche Genehmigung nur zu dem vertraglich vereinbarten Zweck verwendet werden und sind von dem Empfänger vertraulich zu behandeln. Die Weitergabe an Dritte, insbesondere Wettbewerber, ist weder im Original noch in einer Kopie gestattet. Zeichnungen und Pläne dürfen auch nicht auf sonstige Weise einem Dritten zugänglich gemacht werden. Der Auftraggeber verpflichtet sich im Falle der Zuwiderhandlung eine pauschalierte Vertragsstrafe von 30 % des vertraglich vereinbarten Preises an die Auftragnehmerin zu bezahlen. Die Geltendmachung eines darüber hinaus gehenden Schadens bleibt im Einzelfall ausdrücklich vorbehalten.
8. Sollten einzelne Bestimmungen des Vertrages ungültig sein, so bleibt der Vertrag im Übrigen gültig. Der Verkäufer ist befugt, die unwirksamen Bestimmungen durch Regelungen zu ersetzen, deren wirtschaftlicher Erfolg dem der unwirksamen Bestimmungen soweit wie möglich entspricht.

Preise

9. Die Rechnungsstellung und Lieferung erfolgen zu dem am Tage des Vertragsabschlusses geltenden Preis incl. der gesetzlichen Mehrwertsteuer.
10. Der Käufer trägt die Kosten der Transportversicherung, der Verladung und Überführung sowie etwaige Zollkosten und Zulassungskosten.
11. Der Verkäufer übernimmt keine Verantwortung für Transportschäden gleich welcher Art; der Verkäufer tritt jedoch eventuell bestehende Schadensersatzansprüche gegen Dritte, Schädiger oder eine Transportversicherung an den Käufer ab, damit dieser direkt Schadensersatzansprüche gegen Dritte geltend machen kann.

Zahlungsbedingungen

12. Zahlungen sind in bar bzw. netto Kasse ohne Abzug innerhalb von acht Tagen nach Erhalt der Rechnung, spätestens bei Auslieferung des Kaufgegenstandes, an den Sitz des Verkäufers zu leisten. Die Verkaufsgestellten sind zur Annahme von Zahlungen befugt. Nimmt der Verkäufer Schecks als Zahlungsmittel, so geschieht dies nur unter Vorbehalt des richtigen Eingangs auf dessen Konto.
13. Vom Käufer geleistete Teilzahlungen werden zunächst auf Kosten, Zinsen und sodann auf die am ältesten bestehende Forderung verrechnet. Der Käufer verzichtet insoweit auf die Erhebung der Verjährungseinde.
14. Der Verkäufer ist berechtigt, im Falle eines Verzuges Verzugszinsen von 5 Prozentpunkten über dem geltenden Basiszins zu verlangen. (nach § 288 BGB)
15. Gegen die Ansprüche des Verkäufers kann der Käufer nur dann aufrechnen oder ein Zurückbehaltungsrecht geltend machen, wenn seine Gegenforderung unbestritten ist oder ein rechtskräftiger Titel vorliegt.
16. Wird zwischen den Parteien eine Ratenzahlung vereinbart und bleibt der Käufer mit der Bezahlung einer Rate mehr als 2 Wochen im Rückstand oder wird über dessen Vermögen das Insolvenzverfahren eröffnet, wird die gesamte Restforderung – auch soweit diese durch einen Wechsel gesichert ist – sofort fällig.
17. Bezahlt der Käufer nach Fälligkeit in Ziffer 5) die gesamte Restforderung nicht unverzüglich, tritt der Verkäufer vom Kaufvertrag mit sofortiger Wirkung zurück.
18. Der Käufer ist nicht mehr berechtigt, den Kaufgegenstand zu benutzen und weiterhin in Besitz zu nehmen. Jedwede weitere Benutzung oder Inbesitznahme stellt eine verbotene Eigenmacht dar. Nach Rücktritt vom Kaufvertrag wegen Zahlungsverzug des Käufers, ist der Verkäufer berechtigt, die Ware sofort abzuholen und in Besitz zu nehmen. Der Käufer berechtigt den Verkäufer jetzt schon, in diesem Fall dessen Grundstück zu betreten und die Ware abzuholen und in Besitz zu nehmen.
19. Nach der Inbesitznahme der Ware wird der Verkäufer eventuell bereits geleistete Ratenzahlungen mit dem Käufer abrechnen. Der Verkäufer ist in diesem Fall berechtigt, den Kaufgegenstand freihändig weiter zu veräußern und den erzielten Käuferlös mit dem Käufer, unter Einbeziehung der bis dahin entstandenen Verzugskosten, abzurechnen. Zu den Verzugskosten gehören ausdrücklich auch die Kosten für die Rückgängigmachung des Kaufvertrages und dessen Rückabwicklung, einschließlich der Inbesitznahme der Kaufsache.
20. Wird der Kaufpreis des Anhängers durch einen Dritten fremdfinanziert, so tritt der Käufer bereits bei Vertragsabschluss sämtliche, gegen den Dritten zustehende Ansprüche auf Auszahlung des Finanzierungsbetrages in Höhe des Kaufpreises an den Verkäufer ab, der die Abtretung annimmt.

Eigentumsvorbehalt

21. Die verkaufte Sache bleibt bis zur vollständigen Bezahlung einschließlich aller Nebenforderungen wegen verspäteter Zahlungen im alleinigen Eigentum des Verkäufers.
22. Wird die verkaufte Sache vom Käufer wesentlich ungeändert und erwerben hier durch den Käufer oder Dritte mit Eigentum an einer neu hergestellten Sache, bemisst sich der Miteigentumsanteil des Käufers im Verhältnis der noch ausstehenden Kaufpreisforderung im Verhältnis zu dem Wert an der gesamten Sache.
23. Während der Dauer des Eigentumsvorbehalts ist eine Veräußerung, Verpfändung, Sicherungsübereignung, Vermietung oder anderweitige Überlassung des Anhängers oder einzelner Teile desselben ohne schriftliche Zustimmung des Verkäufers unzulässig.
24. Solange der Kaufpreis noch nicht vollständig bezahlt worden ist und der Verkäufer weiterhin der Eigentumsvorbehaltsberechtigter der Kaufsache ist, ist der Verkäufer berechtigt, den Fahrzeugbrief des Anhängers bzw. die Betriebslaubnis alleine im Besitz zu haben. Die Papiere werden erst nach vollständiger Bezahlung des Kaufpreises und aller Kosten herausgegeben.

25. Wird der verkaufte Anhänger von dritter Seite irgendwie in Anspruch genommen, insbesondere gepfändet, so ist der Käufer verpflichtet, den Vollstreckungsbeamten auf das Eigentumsrecht des Verkäufers hinzuweisen und dem Verkäufer hiervon unverzüglich Mitteilung unter Beifügung des Pfändungsprotokolls zu machen. Die Kosten von Maßnahmen zur Beseitigung des Eingriffs, insbesondere von Interventionsprozessen, trägt der Käufer, sofern sie nicht von der Gegenseite eingezogen werden können.

Lieferung

26. Die bestätigten Lieferfristen, die nach Möglichkeit eingehalten werden, sind für den Verkäufer unverbindlich. Werden diese um mehr als 1 Monat überschritten, so ist der Käufer berechtigt, dem Verkäufer eine angemessene Nachfrist gemäß § 326 BGB zu setzen. Wird der Kaufgegenstand - Anhänger auch dann nicht geliefert, so kann der Käufer durch schriftliche Erklärung vom Kaufvertrag zurücktreten.

27. Im übrigen sind Schadenersatzansprüche wegen Nichterfüllung oder wegen Verzuges, gleichgültig, auf welchem Rechtsgrund sie beruhen, ausgeschlossen, es sei denn, dass der Schaden auf Vorsatz oder grober Fahrlässigkeit des Verkäufers oder dessen leitenden Angestellten beruht; der Schadenersatzanspruch ist dann auf den im Zeitpunkt des Vertragsabschlusses vorhersehbaren Schaden beschränkt.

28. Die Lieferfrist beginnt mit dem Abschluss des Kaufantrages. Ist eine Anzahlung vereinbart, so beginnt die Lieferfrist mit Eingang der Anzahlung beim Verkäufer. Fordert der Käufer nachträglich eine andere Ausführung des Kaufgegenstandes, so kann der Verkäufer die Lieferfrist angemessen verlängern.

Übernahme

29. Ist der Käufer Vollkaufmann, ist dieser verpflichtet, den Kaufgegenstand unverzüglich nach Übergabe oder Anzeige der Bereitstellungsanzeige am vereinbarten Lieferort auf die Ordnungsmäßigkeit zu überprüfen. Unterlässt der Käufer eine solche Überprüfung, verzichtet dieser stillschweigend auf sein Überprüfungsrecht.

30. Ist der Käufer ein Vollkaufmann, hat dieser Beanstandungen wegen unvollständiger Lieferung oder eines sofort erkennbaren Mangels des Lieferumfangs innerhalb von 8 Tagen nach Empfang der Ware dem Verkäufer schriftlich anzuzeigen. Der Käufer ist darlegungs- und beweispflichtig für den Eingang der Mangelanzeige.

31. Vom Käufer, seinem Beauftragten oder einem Spediteur, Frachtführer und dgl. Im Herstellerwerk abgenommene oder ausdrücklich bestätigte Lieferungen gelten als ordnungsgemäß geliefert.

Rücktritt

32. Bleibt der Käufer nach Anzeige der Bereitstellung mit der Abnahme des Anhängers und dessen Teile oder der Erteilung der Versandvorschrift oder der Erfüllung seiner Zahlungsverpflichtungen oder der Erstellung der vereinbarten Sicherheit länger als acht Tage im Rückstand, so ist der Verkäufer berechtigt, auf Abnahme zu klagen, Schadenersatz wegen Nichterfüllung zu verlangen oder vom Verträge zurückzutreten.

33. Im zweiten Falle kann der Verkäufer, unbeschadet der Möglichkeit, einen höheren tatsächlichen Schaden geltend zu machen, 15% des Verkaufspreises als Entschädigung ohne Nachweis fordern.

34. Der Verkäufer kann ohne Setzung einer Nachfrist vom Kaufvertrag zurücktreten, wenn der Käufer mit einer Rate länger als acht Tage im Rückstand ist, desgleichen sofort bei Nichteinlösung eines Schecks, sowie bei jedem anderen vertragswidrigen Verhalten des Käufers. Das gleiche Rücktrittsrecht steht ihm zu, wenn ein Scheck des Käufers außerhalb des vorliegenden Geschäftes zu Protest geht.

35. Ist der Verkäufer nach der Lieferung zurückgetreten, so ist der Käufer zur sofortigen Rücklieferung des Anhängers unter Ausschluss jeglichen Zurückbehaltungsrechtes verpflichtet. Dem Verkäufer steht für die Besitzdauer des Käufers eine Gebrauchsvergütung zu in Höhe der üblichen Miete für einen gleichartigen Anhänger. Daneben kann er nach Maßgabe der gesetzlichen Bestimmungen Ersatz für seine Aufwendungen sowie für Abhandenkommen, Beschädigungen und sonstige Wertminderungen beanspruchen. Die gesamte Wertminderung beträgt, wenn der Anhänger nicht mehr als neuer verkauft werden kann, wenigstens 15% des Kaufpreises.

36. Der Verkäufer hat dem Käufer, wenn eine der Parteien den Rücktritt erklärt oder der Kaufvertrag in beiderseitigem Einvernehmen aufgehoben wird, die von ihm geleisteten Zahlungen nach Abzug etwaiger Gegenforderungen unverzinst zurückzuzahlen.

Gewährleistung

37. Eine Gewähr des Verkäufers für Fehlerfreiheit im Material und der Werksarbeit wird in der Dauer von 2 Jahren ab Lieferdatum und zwar nur dem ersten Abnehmer gegenüber geleistet. Ist der Käufer ein Vollkaufmann, reduziert sich diese auf ein Jahr.

38. Durch eine übertragene Garantie wird die gesetzliche Verjährungsfrist nicht verlängert. Mängelanzeigen müssen zur Vermeidung des Verlustes von Gewährleistungsansprüchen innerhalb von 8 Tagen nach Empfang der Ware, bei verdeckten Mängeln innerhalb von 8 Tagen nach Entdeckung des Mangels dem Verkäufer schriftlich mitgeteilt werden.

39. Die Gewähr geht nach Wahl des Verkäufers auf Reparatur oder Ersatz des frei angelieferten Fahrzeuges bzw. porto- oder frachtfrei eingesandter Teile. Maßgebend für die Garantie ist ausschließlich der Prüfungsbefund und Entscheidung des Verkäufers. Ersetzt wird in allen Fällen nur das Teil, das den Fehler im Material oder in der Werksarbeit aufweist. Jeder Ersatz eines mittelbar oder unmittelbar in irgendeiner Form entstandenen Schadens wird ausdrücklich abgelehnt, es sei denn, dass der Schaden auf Vorsatz oder grober Fahrlässigkeit des Verkäufers beruht; der Schadenersatzanspruch ist dann auf den im Zeitpunkt des Vertragsschlusses vorhersehbaren Schaden beschränkt. Für die vom Verkäufer nicht selbst erzeugten Teile wie Achsen, Auflaufbremsen, Kugellager, Bereifung, Beleuchtung usw., beschränkt sich die Gewähr auf Abtretung der etwaigen seiner gegen den Erzeuger wegen des Mangels zustehenden Ansprüche.

40. Versand der Ersatzteile oder Reparaturstücke erfolgt auf Kosten des Empfängers. Es sei denn, dass die Gewährleistungspflicht des Verkäufers schon geklärt ist. Das ersetzte Stück wird Eigentum des Verkäufers.

41. Die Gewährleistungspflicht erlischt, wenn, abgesehen von Notfällen, Reparaturen von anderer Stelle als von der Herstellerfirma oder deren autorisierten Vertretern vorgenommen werden. Das gleiche gilt, wenn der Vertragsgegenstand von fremder Seite verändert wurde oder Ersatz einzelner Teile erfolgt.

42. Beschädigungen, welche durch fahrlässige bzw. unsachgemäße Behandlung entstehen, sind von der Garantie ausgeschlossen. Die Gewährleistung erlischt, wenn eine Überschreitung des, nach den einschlägigen Bestimmungen der Straßenverkehrs-Zulassungs-Ordnung, zulässige Gesamtgewicht oder der Fahrgestell-Tragfähigkeit und der zulässigen Geschwindigkeit festgestellt wird.

43. Leistungs- und Erfüllungsort für sämtliche gegenwärtige und zukünftige Ansprüche aus der Geschäftsverbindung ist der Sitz des Verkäufers/Landgericht Traunstein.

44. Gerichtsstand ist der Sitz des Verkäufers, mithin das Landgericht Traunstein. Es wird die Geltung des Deutschen Rechtes vereinbart, auch wenn der Käufer ausländischer Staatsangehöriger ist und die Lieferung ins Ausland erfolgen soll.

9 Stichwortverzeichnis

A

Abreisseile	54
Abstellstützen	180
Achsböcke.....	14
Achsen komplett	5
AL-KO Profi – Longlive.....	30
Alu Auffahrschienen.....	186
Aluguss Einhängeteile für Alutrailer.....	151
Auflagen	111
Auflageplatten.....	121
Auflaufbremsen	46
Auflaufstoßdämpfer	47

B

Bockachsen Mono.....	10
Bockachsen Tandem	12
Bootsrollen.....	101
Bow-Guard bzw. Buggummi	93
Breitauflagen.....	115
Bremsausgleich.....	15
Bremsbacken.....	28
Bremsenspülanlage	45
Bremsgestänge	16
Bremsseile mit Kugelbundmuttern	30
Bremstrommel-innenteile.....	25
Bremstrommeln	20
Bremstrommeln mit geschlossenem Lager	21
Bremstrommeln ohne Lager.....	20
Brettauflagen.....	118
Bugstützen auf fester Höhe	92
Bugunterstützung	99

C

Catamaran Auflagen	116
--------------------------	-----

D

Dichtringe für Radlager	43
Diebstahlsicherungen.....	59
Doppelrollen auf Waage	124

E

Einsteckteile ohne Befestigungsmaterial	156
---	-----

Ersatzräder.....	133
Ersatzradhalter.....	138
Ersatzteile für Achsen und Bremsen.....	14

F

Fahrradträger	182
Fahrzeugbau Holzplatten.....	188
Faltenbalg	49
Federriegel.....	202
Federspeicher	51
Felgen.....	139
Fettkappen	19
Flachplane & Zubehör.....	191

G

Gasdruckfeder	182, 194
Gegenplatten.....	161
Gewindeoberlenker	184
Gewindespindeln höhenverstellbar.....	155
Gurtauflagen.....	113
Gurte.....	179

H

Handbremshebel.....	50
Holzauflagen	114

J

Jet-Ski Auflagen.....	115
-----------------------	-----

K

Kabel (Meterware)	86
Kabelsätze	85
Ketten	185
Kielanschläge	101
Kielrollen.....	101
Kielrollen mit Halter.....	104
Kielrollenbolzen	107
Kielrollenhalter.....	109
Kisten	166
Klemmhalterung.....	164
Klemmstützen.....	126, 147
Knott.....	33
Knott Nirosta.....	35
Kotflügel und Zubehör	140

Kupplungen.....	55
Kupplungen Zubehör	58

L

Lacke.....	178
Langauflagen.....	111
Laufsteg.....	170
Leuchtmittel	84
Lichteisen komplett, Alu-Stranggussprofil	63
Lichtleisten komplett, Stahlblech	62
Lichtleisten Zubehör	69
Lichtleistenbleche	65

M

Maststützen und Zubehör.....	99
Motorrad- und Autotransporter - Equipment.....	196

N

Netze für Ladungssicherung.....	194
Normalachsen gebremst	7
Normalachsen ungebremst	5

P

Peilstangen – Einfahrhilfen	130
Profilgummi und Teppich	120

R

Räder.....	133
Radlager	36
Radlager einzeln.....	36
Radlager Set´s	39
Radlagerfett.....	44
Radschrauben	15
Radstoßdämpfer mit Halter	44

S

Scharniere	198
Schieberohre für Lichtleisten	66
Schlauch für Ersatzrad	140
Schlauchbootauflagen	119
Schlingerstoppkupplung.....	57
Schlussleuchten und Lichtscheiben	71
Schubstangen	52

Schubstangenbuchsen.....	53
Seilwinden	95
Seitenstützrollen	124
Siebdruckplatten	188
Sliphilfen	124
Slipmatic.....	132
Slipmatic – Zubehör	152
Slipvorrichtung mit Kurbel.....	131
Slipwagen – Zubehör.....	170
Sonstige Teile.....	203
Spindelstützen.....	128
Spindelstützen und Zubehör	147
Stecker und Adapter	87
Steckerbelegung 12V.....	206
Steckerbelegung 24V.....	207
Steigbügel.....	181
Stützen und Halterungen.....	147
Stützensatz zum Anbau für VARIO – Anhänger	154
Stützräder und Stützradsschellen.....	143

T

Technische Daten	206
------------------------	-----

U

U – Bügel.....	157
Überleger	167
Umlenkrollen bzw. Umlenkrollensatz	95
Unterlegkeile und Halter.....	177

V

Verschlüsse.....	199
Verteilerdosen.....	88
Vierfachrollen auf Waage.....	125

W

Wagenheber	181
Winden und Windenzubehör	95
Windenstand mit einsteckbarer Maststütze	91
Windenstände komplett	89
Windenstand-Oberteile mit Bowguard	92

Z

Zugdeichseln.....	175
Zurrösen.....	165



HARBECK[®]

Hermann Harbeck ♦ Fahrzeugbau
 Gewerbestr. 7 ♦ D-83329 Waging am See
 Tel.: +49 (0)8681 / 409-0 ♦ Fax: +49 (0)8681 / 409-209
 Internet: www.harbeck.de ♦ e-mail: info@harbeck.de